

# Вестник Жигулёвска

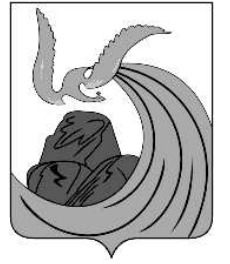

## Официальное опубликование

№ 12 (18), 31 мая (пятница), 2019 г.

### Содержание

**Постановления администрации г. о. Жигулевск:** № 517 от 26.03.2019 г., № 478, 29 нпа от 19.03.2019 г., № 540 от 01.04.2019 г., № 525 от 28.03.2019 г., № 547 от 01.04.2019 г.,

№ 613, 642, 643 от 15.04.2019 г., № 675 от 22.04.2019 г., № 688 от 24.04.2019 г., № 776, 777 от 14.05.2019 г.

1 - 14, 25 - 28 стр.

**Решения Думы г. о. Жигулевск** № 474, 478, 477 от 29.05.2019 г.

15 - 25, 28 стр.

### ПОСТАНОВЛЕНИЕ администрации г. о. Жигулевск

от 26.03.2019 № 517

**О внесении изменений в муниципальную программу "Модернизация и развитие улично-дорожной сети, внутриквартальных дорог и остановок общественного транспорта на территории городского округа Жигулевск" на 2018-2022 годы, утвержденную постановлением администрации городского округа Жигулевск от 25.09.2015 № 2005**

В соответствии с решением Думы городского округа Жигулевск Самарской области от 10.12.2018 № 406 "О бюджете городского округа Жигулевск на 2019 год и на плановый период 2020 и 2021 годов" (в редакции от 21.02.2019 № 434), Порядком принятия решений о разработке муниципальных программ городского округа Жигулевск, их формирования и реализации, утвержденным постановлением администрации городского округа Жигулевск от 28.01.2015 № 2нпа, руководствуясь Федеральным законом от 06.10.2003 № 131-ФЗ "Об общих принципах организации местного самоуправления в Российской Федерации", Уставом городского округа Жигулевск Самарской области,

#### ПОСТАНОВЛЯЮ:

1. Внести в муниципальную программу "Модернизация и развитие улично-дорожной сети, внутриквартальных дорог и остановок общественного транспорта на территории городского округа Жигулевск" на 2018 - 2022 годы, утвержденную постановлением администрации городского округа Жигулевск от 25.09.2015 № 2005 (далее - Программа), следующие изменения:

1.1. Графу 9 Паспорта Программы "Объемы и источники финансирования муниципальной про-

граммы" изложить в следующей редакции:

" 9. Объемы и источники финансирования муниципальной программы

Общий объем финансирования Программы составляет 249 740,60 тыс. рублей, из них:

- средства местного бюджета 97 740,60 тыс. руб., в том числе по годам:

2018 год - 38 699,30 тыс. руб. (из них за счет дорожного фонда - 12 800,00 тыс. руб.);

2019 год - 32 341,30 тыс. руб. (из них за счет дорожного фонда - 12 724,40 тыс. руб.);

2020 год - 11 700,00 тыс. руб. (из них за счет дорожного фонда - 11 700,00 тыс. руб.);

2021 год - 15 000,0 тыс. руб. (из них за счет дорожного фонда - 15 000,00 тыс. руб.);

- средства областного бюджета 152 000,00 тыс. руб., в том числе по годам:

2018 год - 83 200,00 тыс. руб. (в т.ч. 83 000,00 тыс.руб. - субсидии, предоставляемые с учетом выполнения показателей социально-экономического развития.);

2019 год - 68 800,00 тыс. руб. (из них за счет дорожного фонда - 66 000,00 тыс.руб.);

2020 год - 0,00 тыс. руб. (за счет дорожного фонда);

2021 год - 0,00 тыс. руб. (за счет дорожного фонда); "

1.2. Раздел 5 Программы "Источники финансирования муниципальной программы с распределением по годам и объемам, обоснование ресурсного обеспечения реализации муниципальной программы" изложить в следующей редакции:

"Общий объем финансирования Программы составляет 249 740,60 тыс. рублей, из них:

- средства местного бюджета 97 740,60 тыс. руб., в том числе по годам:

2018 год - 38 699,30 тыс. руб., (из них за счет дорожного фонда - 12 800,00 тыс.руб.);

2019 год - 32 341,30 тыс. руб., (из них за счет дорожного фонда - 12 724,40 тыс.руб.);

2020 год - 11 700,00 тыс. руб., (из них за счет дорожного фонда - 11 700,00 тыс.руб.);

2021 год - 15 000,0 тыс. руб. (из них за счет дорожного фонда - 15 000,00 тыс.руб.);

- средства областного бюджета 152 000,00 тыс. руб., в том числе по годам:

2018 год - 83 200,00 тыс. руб.

(в т.ч. 83 000,00 тыс.руб. за счет дорожного фонда, и 200,00 тыс.руб. - субсидии, предоставляемые с учетом выполнения показателей социально-экономического развития);

2019 год - 68 800,00 тыс. руб. (из них за счет дорожного фонда - 66 000,00 тыс.руб.);

2020 год - 0,00 тыс. руб. (за счет дорожного фонда - 0,00 тыс.руб.);

2021 год - 0,00 тыс. руб. (за счет дорожного фонда - 0,00 тыс.руб.)."

1.3. Приложение № 2 к Программе изложить в редакции в соответствии с приложением к настоящему постановлению.

2. Опубликовать настоящее постановление в газете "Вестник Жигулевска".

3. Разместить настоящее постановление в разделе "Муниципальные программы" на сайте администрации городского округа Жигулевск в сети Интернет.

4. Настоящее постановление вступает в силу со дня подписания.

5. Контроль за исполнением настоящего постановления возложить на заместителя главы городского округа по городскому хозяйству и капитальному строительству Живодерова А.Н.

**Глава городского округа Д.В. Холин**

### Перечень мероприятий муниципальной программы

Приложение к постановлению администрации городского округа Жигулевск от 26.03.2019 г. № 517 тыс. руб.

№ п/п	Мероприятие	Местный бюджет				Областной бюджет*				ИТОГО по Программе	Исполнитель мероприятия		
		Всего, в т.ч. по годам реализации	2018	2019	2020	2021-2022	Всего, в т.ч. по годам реализации	2018	2019			2020	2021-2022
<b>Задача № 1: Повышение безопасности дорожного движения на территории городского округа Жигулевск</b>													
1	Проведение акций «Внимание: дети!», «Внимание: пешеход!», «Вежливый водитель», «Зебра», привлечение информационных и рекламных агентств к проведению профилактических акций, направленных на укрепление дисциплины участников дорожного движения	150,00	50,00	100,00	0,00	0,00	0,00	0,00	0,00	0,00	0,00	150,00	Отдел транспорта и автодорог
	в том числе за счет дорожного фонда	100,00	0,00	100,00	0,00	0,00	0,00	0,00	0,00	0,00	0,00	100,00	
2	Выполнение работ по текущему содержанию автодорог и дорог частного сектора:	56 141,30	11 050,00	19 391,30	11 700,00	14 000,00	2 800,00	0,00	2 800,00	0,00	0,00	58 941,30	МБУ "Благоустройство"
	в том числе за счет дорожного фонда	25 700,00	0,00	0,00	11 700,00	14 000,00	0,00	0,00	0,00	0,00	0,00	25 700,00	
	Выполнение работ по текущему содержанию автодорог и дорог частного сектора:	10 999,97	10 999,97	0,00	0,00	0,00	0,00	0,00	0,00	0,00	0,00	10 999,97	Отдел транспорта и автодорог
	в том числе за счет дорожного фонда	2 796,00	2 796,00	0,00	0,00	0,00	0,00	0,00	0,00	0,00	0,00	2 796,00	
	Выполнение работ по текущему содержанию автодорог и дорог частного сектора (оказание услуг по диагностике автомобильных дорог, отсыпка обочин дорог грунтом):	674,95	674,95	0,00	0,00	0,00	0,00	0,00	0,00	0,00	0,00	674,95	МКУ "ЖигулевскСтройЗаказчик"
	в том числе за счет дорожного фонда	477,00	477,00	0,00	0,00	0,00	0,00	0,00	0,00	0,00	0,00	477,00	
3	Выполнение работ по эксплуатации, замене, установке и обслуживанию технических средств организации дорожного движения:	4 743,00	1 793,00	1 950,00	0,00	1 000,00	0,00	0,00	0,00	0,00	0,00	4 743,00	Отдел транспорта и автодорог
	в том числе за счет дорожного фонда	4 320,00	1 370,00	1 950,00	0,00	1 000,00	0,00	0,00	0,00	0,00	0,00	4 320,00	
4	Выполнение работ по нанесению дорожной разметки	3 589,50	2 089,50	1 500,00	0,00	0,00	0,00	0,00	0,00	0,00	0,00	3 589,50	Отдел транспорта и автодорог
	в том числе за счет дорожного фонда	1 500,00	0,00	1 500,00	0,00	0,00	0,00	0,00	0,00	0,00	0,00	1 500,00	
5	Обустройство наиболее опасных участков улично-дорожной сети городского округа пешеходными ограждениями	200,00	0,00	200,00	0,00	0,00	0,00	0,00	0,00	0,00	0,00	200,00	Отдел транспорта и автодорог
	в том числе за счет дорожного фонда	200,00	0,00	200,00	0,00	0,00	0,00	0,00	0,00	0,00	0,00	200,00	
6	Устройство удерживающих дорожных барьерных ограждений	200,00	0,00	200,00	0,00	0,00	0,00	0,00	0,00	0,00	0,00	200,00	Отдел транспорта и автодорог
	в том числе за счет дорожного фонда	200,00	0,00	200,00	0,00	0,00	0,00	0,00	0,00	0,00	0,00	200,00	
7	Проведение строительства, реконструкции и ремонта автомобильных дорог местного значения, всего, в том числе:	9 245,19	4 645,19	4 600,00	0,00	0,00	149 200,00	83 200,00	66 000,00	0,00	0,00	158 445,19	МКУ "ЖигулевскСтройЗаказчик"
	- капитальный ремонт:	9 245,19	4 645,19	4 600,00	0,00	0,00	149 200,00	83 200,00	66 000,00	0,00	0,00	158 445,19	
	в том числе за счет дорожного фонда	9 245,19	4 645,19	4 600,00	0,00	0,00	149 000,00	83 000,00	66 000,00	0,00	0,00	158 245,19	
8	Разработка единой дислокации технических средств организации дорожного движения	0,00	0,00	0,00	0,00	0,00	0,00	0,00	0,00	0,00	0,00	0,00	Отдел транспорта и автодорог
	в том числе за счет дорожного фонда	0,00	0,00	0,00	0,00	0,00	0,00	0,00	0,00	0,00	0,00	0,00	
9	Приобретение техники для содержания дорог	3 012,83	3 012,83	0,00	0,00	0,00	0,00	0,00	0,00	0,00	0,00	3 012,83	
	Итого по Задаче № 1:	88 956,74	34 315,44	27 941,30	11 700,00	15 000,00	152 000,00	83 200,00	68 800,00	0,00	0,00	240 956,74	
<b>Задача № 2: Ремонт существующих остановочных павильонов, установка новых остановочных павильонов</b>													
1	Ремонт существующих остановочных павильонов, установка новых остановочных павильонов	500,00	100,00	400,00	0,00	0,00	0,00	0,00	0,00	0,00	0,00	500,00	Отдел транспорта и автодорог
	в том числе за счет дорожного фонда	274,40	100,00	174,40	0,00	0,00	0,00	0,00	0,00	0,00	0,00	274,40	Отдел транспорта и автодорог
2	Перенос остановочных павильонов	283,86	283,86	0,00	0,00	0,00	0,00	0,00	0,00	0,00	0,00	283,86	
	в том числе за счет дорожного фонда	0,00	0,00	0,00	0,00	0,00	0,00	0,00	0,00	0,00	0,00	0,00	
	Итого по задаче № 2:	783,86	383,86	400,00	0,00	0,00	0,00	0,00	0,00	0,00	0,00	783,86	
<b>Задача № 3: Ремонт внутриквартальных дорог городского округа Жигулевск</b>													
1	Ремонт асфальтового покрытия внутриквартальных дорог, всего, в т.ч.:	8 000,00	4 000,00	4 000,00	0,00	0,00	0,00	0,00	0,00	0,00	0,00	8 000,00	Отдел энергетики и ЖКХ
	- ямочный ремонт:	8 000,00	4 000,00	4 000,00	0,00	0,00	0,00	0,00	0,00	0,00	0,00	8 000,00	
	в том числе за счет дорожного фонда	7 411,81	3 411,81	4 000,00	0,00	0,00	0,00	0,00	0,00	0,00	0,00	7 411,81	
	Итого по задаче № 3:	8 000,00	4 000,00	4 000,00	0,00	0,00	0,00	0,00	0,00	0,00	0,00	8 000,00	
	ВСЕГО ПО ПРОГРАММЕ:	97 740,60	38 699,30	32 341,30	11 700,00	15 000,00	152 000,00	83 200,00	68 800,00	0,00	0,00	249 740,60	
	в том числе за счет дорожного фонда	52 224,40	12 800,00	12 724,40	11 700,00	15 000,00	149 000,00	83 000,00	66 000,00	0,00	0,00	201 224,40	

\*Примечание: субсидии на реализацию мероприятий, предусмотренных подпрограммой "Модернизация и развитие автомобильных дорог общего пользования местного значения в Самарской области" государственной программы "Развитие транспортной системы Самарской области"

### ПОСТАНОВЛЕНИЕ администрации г. о. Жигулевск

от 19.03.2019 № 478

**О внесении изменений в муниципальную программу городского округа Жигулевск "Культура" на 2018-2022 годы, утвержденную постановлением администрации городского округа Жигулевск от 25.09.2015 № 2016**

В соответствии с постановлением администрации городского округа Жигулевск от 28.01.2015 № 2нпа "Об утверждении Порядка принятия решений о разработке муниципальных программ городского округа Жигулевск, их формирования и реализации", руководствуясь Уставом городского округа Жигулевск Самарской области,

#### ПОСТАНОВЛЯЮ:

1. Внести в муниципальную программу городского округа Жигулевск "Культура" на 2018-2022 годы, утвержденную постановлением администрации городского округа Жигулевск от 25.09.2015 № 2016 (далее - Программа) следующие изменения:

1.1. Приложение № 2 к Программе изложить в

редакции в соответствии с приложением к настоящему постановлению.

2. Опубликовать настоящее постановление в газете "Вестник Жигулевска".

3. Разместить настоящее постановление в разделе "Муниципальные программы" на сайте администрации городского округа Жигулевск в сети

Интернет.

4. Настоящее постановление вступает в силу со дня подписания.

5. Контроль за исполнением настоящего постановления возложить на и.о.первого заместителя главы городского округа Жигулевск Миллионова О.В.

**Глава городского округа Д.В. Холин**

## Перечень мероприятий муниципальной программы

тыс. руб.

№ п/п	Наименования мероприятия	Местный бюджет					Областной бюджет					Итого по Программе	Ответственный исполнитель мероприятия		
		Всего, в т.ч. по годам реализации	в том числе по годам					Всего, в т.ч. по годам реализации	в том числе по годам						
			2018 год	2019 год	2020 год	2021 год	2022 год		2018 год	2019 год	2020 год			2021 год	2022 год
1	2	3	4	5	6	7	8	9	10	11	12	13	14	15	16
<b>Задача 1: Укрепление материально-технической базы муниципальных учреждений, осуществляющих деятельность в сфере культуры на территории городского округа Жигулёвск Самарской области</b>															
<b>1.1. Обеспечение необходимого для качественного предоставления услуг уровня технического состояния зданий муниципальных учреждений, осуществляющих деятельность в сфере культуры на территории городского округа Жигулёвск Самарской области</b>															
1.1.1.	Капитальный ремонт здания МБУК «МКЦ» (ул.Никитина,9)	0,00	0,00	0,00	0,00	0,00	0,00	0,00	0,00	0,00	0,00	0,00	0,00	0,00	МБУК «МКЦ»
1.1.2.	Ремонт системы видеонаблюдения в здании КДЦ (ул.Вокзальная, 16)	13,03	13,03	0,00	0,00	0,00	0,00	0,00	0,00	0,00	0,00	0,00	0,00	0,00	МБУК «МКЦ»
1.1.3.	Модернизация системы видеонаблюдения в здании МБУК «МКЦ» (ул.Никитина, 9)	16,96	16,96	0,00	0,00	0,00	0,00	0,00	0,00	0,00	0,00	0,00	0,00	0,00	МБУК «МКЦ»
1.1.4.	Ремонт системы пожарной сигнализации, оповещения о пожаре и управления эвакуацией в помещении МБУ ДО ШИ № 2	65,00	0,00	65,00	0,00	0,00	0,00	0,00	0,00	0,00	0,00	0,00	0,00	0,00	МБУ ДО ШИ № 2
1.1.5.	Капитальный ремонт здания МБУК «МКЦ» (ул.Вокзальная, 16)	0,00	0,00	0,00	0,00	0,00	0,00	0,00	0,00	0,00	0,00	0,00	0,00	0,00	МКУ «ЖСЗ»
1.1.6.	Ремонт системы наружного электроснабжения ГПКИО	84,85	84,85	0,00	0,00	0,00	0,00	0,00	0,00	0,00	0,00	0,00	0,00	0,00	МБУ «ГПКИО»
1.1.7.	Ремонт помещений	50,00	50,00	0,00	0,00	0,00	0,00	0,00	0,00	0,00	0,00	0,00	0,00	0,00	МБУ «ГПКИО»
1.1.8.	Капитальный ремонт здания МБУК «МКЦ» (ул.Фрунзе, 36)	0,00	0,00	0,00	0,00	0,00	0,00	0,00	0,00	0,00	0,00	0,00	0,00	0,00	МКУ «ЖСЗ»
1.1.9.	Монтаж системы передачи извещения о пожаре на пульт подразделения Федеральной противопожарной службы	30,00	30,00	0,00	0,00	0,00	0,00	0,00	0,00	0,00	0,00	0,00	0,00	0,00	МБУ ДО ШИ № 2
1.1.10.	Ремонт системы отопления ДК «Нефтяник» (с.Ширяево, ул. Рабочая, 15)	53,40	53,40	0,00	0,00	0,00	0,00	0,00	0,00	0,00	0,00	0,00	0,00	0,00	МБУ ДО ШИ № 1
1.1.11.	Ремонт фасада здания МБУК ДК «Нефтяник» (с.Зольное, ул.Клубная, 41)	164,79	164,79	0,00	0,00	0,00	0,00	0,00	0,00	0,00	0,00	0,00	0,00	0,00	МБУК ДК «Нефтяник»
1.1.12.	Монтаж автоматической пожарной сигнализации подвала здания МБУК ДК «Нефтяник» (с.Зольное, ул.Клубная, 41)	400,00	400,00	0,00	0,00	0,00	0,00	0,00	0,00	0,00	0,00	0,00	0,00	0,00	МБУК ДК «Нефтяник»
1.1.13.	Устройство детской площадки в ДС «Волна»* (в т.ч.) **	51,00	51,00	0,00	0,00	0,00	0,00	0,00	0,00	0,00	0,00	0,00	0,00	0,00	МБУК ДК «Нефтяник»
1.1.14.	Замена окон ПВХ в здании КДЦ (ул.Вокзальная, 16)	305,00	300,00	5,00	0,00	0,00	0,00	0,00	0,00	0,00	0,00	0,00	0,00	0,00	МБУ «ТоизЭЗ»
1.1.15.	Замена окон ПВХ в здании КДЦ (ул.Вокзальная, 16)	96,58	96,58	0,00	0,00	0,00	0,00	0,00	0,00	0,00	0,00	0,00	0,00	0,00	МБУК «МКЦ»
1.1.16.	Сбивка штукатурки с фасада здания МБУК «МКЦ» (ул.Никитина, 9)	70,17	70,17	0,00	0,00	0,00	0,00	0,00	0,00	0,00	0,00	0,00	0,00	0,00	МБУК «МКЦ»
1.1.17.	Замена светильников в помещении спортзала МБУК «МКЦ» (ул.Никитина, 9)	73,98	73,98	0,00	0,00	0,00	0,00	0,00	0,00	0,00	0,00	0,00	0,00	0,00	МБУК «МКЦ»
1.1.18.	Ремонт АПС и СО, установка микрофона для громкой связи	104,80	104,80	0,00	0,00	0,00	0,00	0,00	0,00	0,00	0,00	0,00	0,00	0,00	МБУК «Жигулевский ДК»
1.1.19.	Замена светильников в МБУ ДО ШИ № 1	120,00	0,00	120,00	0,00	0,00	0,00	0,00	0,00	0,00	0,00	0,00	0,00	0,00	МБУ ДО ШИ № 1
1.1.20.	Расчистка территории учреждения от снега	200,00	0,00	200,00	0,00	0,00	0,00	0,00	0,00	0,00	0,00	0,00	0,00	0,00	МБУ «ГПКИО»
1.1.21.	Ремонт пожарной сигнализации в здании МБУК «МКЦ» ул.Никитина, 9	200,00	0,00	200,00	0,00	0,00	0,00	0,00	0,00	0,00	0,00	0,00	0,00	0,00	МБУК «МКЦ»
1.1.22.	Проведение независимой оценки пожарных рисков	400,00	0,00	400,00	0,00	0,00	0,00	0,00	0,00	0,00	0,00	0,00	0,00	0,00	МБУК ДК «Нефтяник»
1.1.23.	Ремонт помещений в здании СП «Луч» (ул.Фрунзе,36)	125,00	125,00	0,00	0,00	0,00	0,00	0,00	0,00	0,00	0,00	0,00	0,00	0,00	МБУК «МКЦ»
1.1.24.	ИТОГО по задаче 1:	2 806,36	1 634,56	1 171,80	0,00	0,00	0,00	0,00	0,00	0,00	0,00	0,00	0,00	0,00	2 806,36
<b>Задача 2: Модернизация муниципальных учреждений, осуществляющих деятельность в сфере культуры на территории городского округа Жигулёвск Самарской области</b>															
<b>2.1. Обеспечение условий для художественного творчества и инновационной деятельности в отрасли культуры</b>															
2.1.1.	Уроки мастерства	16,00	8,00	8,00	0,00	0,00	0,00	0,00	0,00	0,00	0,00	0,00	0,00	0,00	МБУ ДО ШИ № 1
2.1.2.	Летняя эстрада	30,00	0,00	30,00	0,00	0,00	0,00	0,00	0,00	0,00	0,00	0,00	0,00	0,00	МБУ «ГПКИО»
2.1.3.	Организация Музея боевой Славы в МБУК ИКМ «Самарская Лука» * (в т.ч.) **	1 200,00	600,00	600,00	0,00	0,00	0,00	0,00	0,00	0,00	0,00	0,00	0,00	0,00	Администрация городского округа Жигулёвск Самарской области
2.1.4.	Кино на свежем воздухе (приобретение оборудования для МБУ «ГПКИО») (в т.ч.) **	105,00	105,00	0,00	0,00	0,00	0,00	0,00	0,00	0,00	0,00	0,00	0,00	0,00	Администрация городского округа Жигулёвск Самарской области
2.1.5.	Создание образа «Хозяйка Жигулевских гор» ИТОГО по разделу:	400,00	0,00	400,00	0,00	0,00	0,00	0,00	0,00	0,00	0,00	0,00	0,00	0,00	МБУК ИКМ «Самарская Лука»
2.1.5.	ИТОГО по разделу:	1 751,00	713,00	1 038,00	0,00	0,00	0,00	0,00	0,00	0,00	0,00	0,00	0,00	0,00	1 751,00
<b>2.2. Обеспечение муниципальных учреждений культуры современным оборудованием</b>															
2.2.1.	Приобретение светового и звукоусиливающего оборудования: МБУК ДК «Нефтяник» (радиосистема вокальная с головной гарнитурой)* (в т.ч.) **	200,00	100,00	100,00	0,00	0,00	0,00	0,00	0,00	0,00	0,00	0,00	0,00	0,00	Администрация городского округа Жигулёвск Самарской области
2.2.1.1.	МБУК «Жигулевский ДК» (звукоусиливающая аппаратура)	476,00	476,00	0,00	0,00	0,00	0,00	0,00	0,00	0,00	0,00	0,00	0,00	0,00	МБУК «Жигулевский ДК»
2.2.1.2.	ИТОГО:	676,00	576,00	100,00	0,00	0,00	0,00	0,00	0,00	0,00	0,00	0,00	0,00	0,00	676,00
2.2.2.	Приобретение музыкальных инструментов: МБУ ДО ШИ № 1 (фортепиано)	0,00	0,00	0,00	0,00	0,00	0,00	0,00	0,00	0,00	0,00	0,00	0,00	0,00	МБУ ДО ШИ № 1
2.2.2.1.	МБУ ДО ШИ № 2 (баян)	0,00	0,00	0,00	0,00	0,00	0,00	0,00	0,00	0,00	0,00	0,00	0,00	0,00	МБУ ДО ШИ № 2
2.2.2.2.	ИТОГО:	0,00	0,00	0,00	0,00	0,00	0,00	0,00	0,00	0,00	0,00	0,00	0,00	0,00	0,00
2.2.3.	Приобретение оргтехники	0,00	0,00	0,00	0,00	0,00	0,00	0,00	0,00	0,00	0,00	0,00	0,00	0,00	МБУК «Жигулевский ДК»
2.2.3.1.	МБУК «Жигулевский ДК»	0,00	0,00	0,00	0,00	0,00	0,00	0,00	0,00	0,00	0,00	0,00	0,00	0,00	0,00
2.2.4.	Поставка и монтаж театральных кресел	0,00	0,00	0,00	0,00	0,00	0,00	0,00	0,00	0,00	0,00	0,00	0,00	0,00	МБУК «МКЦ»
2.2.4.1.	МБУК «МКЦ» (ДК «Луч»)	0,00	0,00	0,00	0,00	0,00	0,00	0,00	0,00	0,00	0,00	0,00	0,00	0,00	0,00
2.2.5.	Приобретение сценических костюмов, обуви: МБУК «МКЦ» (в т.ч.) **	150,00	150,00	0,00	0,00	0,00	0,00	0,00	0,00	0,00	0,00	0,00	0,00	0,00	Администрация городского округа Жигулёвск Самарской области
2.2.5.1.	МБУК «Жигулевский ДК»	49,00	49,00	0,00	0,00	0,00	0,00	0,00	0,00	0,00	0,00	0,00	0,00	0,00	МБУК «Жигулевский ДК»
2.2.5.2.	ИТОГО:	199,00	199,00	0,00	0,00	0,00	0,00	0,00	0,00	0,00	0,00	0,00	0,00	0,00	199,00
2.2.6.	Приобретение музейных предметов	0,00	0,00	0,00	0,00	0,00	0,00	0,00	0,00	0,00	0,00	0,00	0,00	0,00	МБУК ИКМ «Самарская Лука»
2.2.7.	ИТОГО:	0,00	0,00	0,00	0,00	0,00	0,00	0,00	0,00	0,00	0,00	0,00	0,00	0,00	0,00
2.2.7.1.	Приобретение оборудования: МБУК ДК «Нефтяник» (зеркала, станки в хореографический зал; стенды) (в т.ч.) **	145,00	145,00	0,00	0,00	0,00	0,00	0,00	0,00	0,00	0,00	0,00	0,00	0,00	Администрация городского округа Жигулёвск Самарской области
2.2.7.2.	МБУ «ГПКИО» (светодиодная консоль)	450,00	450,00	0,00	0,00	0,00	0,00	0,00	0,00	0,00	0,00	0,00	0,00	0,00	МБУ «ГПКИО»
2.2.8.	ИТОГО:	595,00	595,00	0,00	0,00	0,00	0,00	0,00	0,00	0,00	0,00	0,00	0,00	0,00	595,00
2.3.	Приобретение сценического подиума и каркаса для монтажа банера	275,00	275,00	0,00	0,00	0,00	0,00	0,00	0,00	0,00	0,00	0,00	0,00	0,00	МБУК «Жигулевский ДК»
2.3.	ИТОГО по разделу:	275,00	275,00	0,00	0,00	0,00	0,00	0,00	0,00	0,00	0,00	0,00	0,00	0,00	275,00
2.3.	Приобретение средств защиты пожарной безопасности и гражданской обороны	1 745,00	1 645,00	100,00	0,00	0,00	0,00	0,00	0,00	0,00	0,00	0,00	0,00	0,00	1 745,00
2.3.1.	МБУК «МКЦ»	40,00	40,00	0,00	0,00	0,00	0,00	0,00	0,00	0,00	0,00	0,00	0,00	0,00	МБУК «МКЦ»
2.3.2.	МБУ ДО ШИ № 1	15,00	15,00	0,00	0,00	0,00	0,00	0,00	0,00	0,00	0,00	0,00	0,00	0,00	МБУ ДО ШИ № 1
2.4.	ИТОГО по разделу:	55,00	55,00	0,00	0,00	0,00	0,00	0,00	0,00	0,00	0,00	0,00	0,00	0,00	55,00
2.5.	Приобретение новой литературы	600,00	300,00	300,00	0,00	0,00	0,00	0,00	0,00	0,00	0,00	0,00	0,00	0,00	МБУК Жигулевская ЦБС
2.5.3.	ИТОГО по разделу:	600,00	300,00	300,00	0,00	0,00	0,00	0,00	0,00	0,00	0,00	0,00	0,00	0,00	600,00
2.5.	Внедрение информационных продуктов и технологий	74,00	38,00	36,00	0,00	0,00	0,00	0,00	0,00	0,00	0,00	0,00	0,00	0,00	МБУК ИКМ «Самарская Лука»
2.5.3.	Сопровождение системы КАМИС	70,00	0,00	70,00	0,00	0,00	0,00	0,00	0,00	0,00	0,00	0,00	0,00	0,00	МБУК ИКМ «Самарская Лука»
2.5.4.	Перевод системы КАМИС 2000 на новую версию КАМИС 5	144,00	38,00	106,00	0,00	0,00	0,00	0,00	0,00	0,00	0,00	0,00	0,00	0,00	144,00
2.5.4.	ИТОГО по разделу:	4 295,00	2 751,00	1 544,00	0,00	0,00	0,00	0,00	0,00	0,00	0,00	0,00	0,00	0,00	4 295,00
<b>Задача 3: Сохранение и популяризация традиционной народной культуры и развитие самостоятельного художественного творчества</b>															
<b>3.1. Организация и проведение фестивалей и конкурсов</b>															

1	2	3	4	5	6	7	8	9	10	11	12	13	14	15	16
4.1.8.	XII форум городских и районных СМИ Самарской области	30,00	30,00	0,00	0,00	0,00	0,00	0,00	0,00	0,00	0,00	0,00	0,00	0,00	МБУК ДК «Нефтяник»
4.1.9.	100-летие комсомола	330,00	330,00	0,00	0,00	0,00	0,00	0,00	0,00	0,00	0,00	0,00	0,00	330,00	МБУК «Жигулевский ДК»
	<b>ИТОГО по разделу:</b>	<b>820,00</b>	<b>591,00</b>	<b>229,00</b>	<b>0,00</b>	<b>0,00</b>	<b>0,00</b>	<b>0,00</b>	<b>0,00</b>	<b>0,00</b>	<b>0,00</b>	<b>0,00</b>	<b>0,00</b>	<b>820,00</b>	
<b>4.2. Организация и проведение традиционных праздников</b>															
4.2.1.	Масленица	200,00	100,00	100,00	0,00	0,00	0,00	0,00	0,00	0,00	0,00	0,00	0,00	200,00	МБУК «МКЦ»
4.2.2.	Акция «Мы за здоровое будущее! Присоединяйтесь!»	68,00	33,00	35,00	0,00	0,00	0,00	0,00	0,00	0,00	0,00	0,00	0,00	68,00	МБУК ДК «Нефтяник»
4.2.3.	День рождения Жигулевска	50,00	25,00	25,00	0,00	0,00	0,00	0,00	0,00	0,00	0,00	0,00	0,00	50,00	МБУК «МКЦ»
	<b>ИТОГО по разделу:</b>	<b>100,00</b>	<b>100,00</b>	<b>0,00</b>	<b>0,00</b>	<b>0,00</b>	<b>0,00</b>	<b>0,00</b>	<b>0,00</b>	<b>0,00</b>	<b>0,00</b>	<b>0,00</b>	<b>0,00</b>	<b>100,00</b>	Управление социального развития (отдел культуры)
4.2.4.	День города	770,00	470,00	300,00	0,00	0,00	0,00	0,00	0,00	0,00	0,00	0,00	0,00	770,00	МБУК «Жигулевский ДК»
4.2.5.	Городской праздник «Выпускной вечер»	100,00	50,00	50,00	0,00	0,00	0,00	0,00	0,00	0,00	0,00	0,00	0,00	100,00	МБУК «Жигулевский ДК»
4.2.6.	День села Ширяево	40,00	20,00	20,00	0,00	0,00	0,00	0,00	0,00	0,00	0,00	0,00	0,00	40,00	МБУК ДК «Нефтяник»
4.2.7.	День села Зольное	40,00	20,00	20,00	0,00	0,00	0,00	0,00	0,00	0,00	0,00	0,00	0,00	40,00	МБУК ДК «Нефтяник»
4.2.8.	День села Солнечная Поляна	30,00	10,00	20,00	0,00	0,00	0,00	0,00	0,00	0,00	0,00	0,00	0,00	30,00	МБУК ДК «Нефтяник»
4.2.9.	Мероприятие «Музею — 60!»	60,00	0,00	60,00	0,00	0,00	0,00	0,00	0,00	0,00	0,00	0,00	0,00	60,00	МБУК ИКМ «Самарская Лука»
4.2.10.	Игровые и развлекательные программы для организации летнего отдыха детей	6,00	0,00	6,00	0,00	0,00	0,00	0,00	0,00	0,00	0,00	0,00	0,00	6,00	МБУК ИКМ «Самарская Лука»
4.2.11.	Новый год	6,00	0,00	6,00	0,00	0,00	0,00	0,00	0,00	0,00	0,00	0,00	0,00	6,00	МБУК ИКМ «Самарская Лука»
	<b>ИТОГО по разделу:</b>	<b>350,00</b>	<b>350,00</b>	<b>0,00</b>	<b>0,00</b>	<b>0,00</b>	<b>0,00</b>	<b>0,00</b>	<b>0,00</b>	<b>0,00</b>	<b>0,00</b>	<b>0,00</b>	<b>0,00</b>	<b>350,00</b>	МБУК ДК «Нефтяник»
	<b>ВСЕГО по задаче 4:</b>	<b>410,00</b>	<b>410,00</b>	<b>0,00</b>	<b>0,00</b>	<b>0,00</b>	<b>0,00</b>	<b>0,00</b>	<b>0,00</b>	<b>0,00</b>	<b>0,00</b>	<b>0,00</b>	<b>0,00</b>	<b>410,00</b>	МБУК «Жигулевский ДК»
		<b>400,00</b>	<b>400,00</b>	<b>0,00</b>	<b>0,00</b>	<b>0,00</b>	<b>0,00</b>	<b>0,00</b>	<b>0,00</b>	<b>0,00</b>	<b>0,00</b>	<b>0,00</b>	<b>0,00</b>	<b>400,00</b>	МБУК «МКЦ»
		<b>0,00</b>	<b>0,00</b>	<b>0,00</b>	<b>0,00</b>	<b>0,00</b>	<b>0,00</b>	<b>0,00</b>	<b>0,00</b>	<b>0,00</b>	<b>0,00</b>	<b>0,00</b>	<b>0,00</b>	<b>0,00</b>	0,00
		<b>50,00</b>	<b>50,00</b>	<b>0,00</b>	<b>0,00</b>	<b>0,00</b>	<b>0,00</b>	<b>0,00</b>	<b>0,00</b>	<b>0,00</b>	<b>0,00</b>	<b>0,00</b>	<b>0,00</b>	<b>50,00</b>	МБУК Жигулевская ЦБС
		<b>2 680,00</b>	<b>2 038,00</b>	<b>642,00</b>	<b>0,00</b>	<b>0,00</b>	<b>0,00</b>	<b>0,00</b>	<b>0,00</b>	<b>0,00</b>	<b>0,00</b>	<b>0,00</b>	<b>0,00</b>	<b>2 680,00</b>	МБУ «ГПКиО»
		<b>3 500,00</b>	<b>2 629,00</b>	<b>871,00</b>	<b>0,00</b>	<b>0,00</b>	<b>0,00</b>	<b>0,00</b>	<b>0,00</b>	<b>0,00</b>	<b>0,00</b>	<b>0,00</b>	<b>0,00</b>	<b>3 500,00</b>	
<b>Задача 5: Укрепление кадрового потенциала сферы культуры</b>															
5.1.	Повышение квалификации:														
5.1.1.	МБУК «МКЦ»	0,00	0,00	0,00	0,00	0,00	0,00	0,00	0,00	0,00	0,00	0,00	0,00	0,00	МБУК «МКЦ»
	<b>ВСЕГО по задаче 5:</b>	<b>0,00</b>	<b>0,00</b>	<b>0,00</b>	<b>0,00</b>	<b>0,00</b>	<b>0,00</b>	<b>0,00</b>	<b>0,00</b>	<b>0,00</b>	<b>0,00</b>	<b>0,00</b>	<b>0,00</b>	<b>0,00</b>	
<b>Задача 6. Обеспечение деятельности муниципальных учреждений культуры</b>															
<b>6.1. Обеспечение деятельности учреждений дополнительного образования детей</b>															
6.1.1.	МБУ ДО ШИ № 1	80 282,60	13 905,60	13 019,30	25 251,10	28 106,60	28 106,60	24 668,00	10 834,00	13 834,00	0,00	0,00	0,00	104 950,60	МБУ ДО ШИ № 1
6.1.2.	МБУ ДО ШИ № 2	19 787,80	3 349,30	3 135,50	6 591,00	6 712,00	5 600,00	5 600,00	2 600,00	3 000,00	0,00	0,00	0,00	25 387,80	МБУ ДО ШИ № 2
6.1.3.	МБУ ДО МШ № 1	13 504,10	1 891,70	2 223,90	4 668,20	4 720,30	4 720,30	4 800,00	2 300,00	2 500,00	0,00	0,00	0,00	18 304,10	МБУ ДО МШ № 1
6.1.4.	МБУ ДО ХШ № 1	11 885,90	2 252,80	1 882,30	3 789,70	3 961,10	3 961,10	3 000,00	1 300,00	1 700,00	0,00	0,00	0,00	14 885,90	МБУ ДО ХШ № 1
	<b>ИТОГО по разделу:</b>	<b>125 460,40</b>	<b>21 399,40</b>	<b>20 261,00</b>	<b>40 300,00</b>	<b>43 500,00</b>	<b>43 500,00</b>	<b>38 068,00</b>	<b>17 034,00</b>	<b>21 034,00</b>	<b>0,00</b>	<b>0,00</b>	<b>0,00</b>	<b>163 528,40</b>	
<b>6.2. Обеспечение деятельности учреждений клубного типа</b>															
6.2.1.	МБУК «Жигулевский ДК»	27 414,04	5 423,74	5 893,20	7 777,80	8 319,30	8 319,30	8 500,00	4 000,00	4 500,00	0,00	0,00	0,00	35 914,04	МБУК «Жигулевский ДК»
6.2.2.	МБУК «МКЦ»	46 777,78	9 872,78	10 376,70	12 149,30	14 379,00	14 379,00	14 700,00	7 000,00	7 700,00	0,00	0,00	0,00	61 477,78	МБУК «МКЦ»
6.2.3.	МБУК ДК «Нефтяник»	24 063,41	5 127,11	5 734,80	4 942,60	8 258,90	8 258,90	5 400,00	2 700,00	2 700,00	0,00	0,00	0,00	29 463,41	МБУК ДК «Нефтяник»
	<b>ИТОГО по разделу:</b>	<b>98 255,23</b>	<b>20 423,63</b>	<b>22 004,70</b>	<b>24 869,70</b>	<b>30 957,20</b>	<b>30 957,20</b>	<b>28 600,00</b>	<b>13 700,00</b>	<b>14 900,00</b>	<b>0,00</b>	<b>0,00</b>	<b>0,00</b>	<b>126 855,23</b>	
<b>6.3. Обеспечение деятельности музеев</b>															
6.3.1.	МБУК ИКМ «Самарская Лука»	16 144,30	2 795,20	3 211,50	4 697,90	5 439,70	5 439,70	4 000,00	2 000,00	2 000,00	0,00	0,00	0,00	20 144,30	МБУК ИКМ «Самарская Лука»
	<b>ИТОГО по разделу:</b>	<b>16 144,30</b>	<b>2 795,20</b>	<b>3 211,50</b>	<b>4 697,90</b>	<b>5 439,70</b>	<b>5 439,70</b>	<b>4 000,00</b>	<b>2 000,00</b>	<b>2 000,00</b>	<b>0,00</b>	<b>0,00</b>	<b>0,00</b>	<b>20 144,30</b>	
<b>6.4. Обеспечение деятельности библиотек</b>															
6.4.1.	МБУК Жигулевская ЦБС	42 846,80	4 630,70	5 481,60	15 539,50	17 195,00	17 195,00	21 441,00	10 431,00	11 010,00	0,00	0,00	0,00	64 287,80	МБУК Жигулевская ЦБС
	<b>ИТОГО по разделу:</b>	<b>42 846,80</b>	<b>4 630,70</b>	<b>5 481,60</b>	<b>15 539,50</b>	<b>17 195,00</b>	<b>17 195,00</b>	<b>21 441,00</b>	<b>10 431,00</b>	<b>11 010,00</b>	<b>0,00</b>	<b>0,00</b>	<b>0,00</b>	<b>64 287,80</b>	
<b>6.5. Обеспечение деятельности городского парка культуры и отдыха</b>															
6.5.1.	МБУ «ГПКиО»	27 595,75	4 585,05	5 109,10	7 993,10	9 908,50	9 908,50	9 900,00	4 700,00	5 200,00	0,00	0,00	0,00	37 495,75	МБУ «ГПКиО»
	<b>ИТОГО по разделу:</b>	<b>27 595,75</b>	<b>4 585,05</b>	<b>5 109,10</b>	<b>7 993,10</b>	<b>9 908,50</b>	<b>9 908,50</b>	<b>9 900,00</b>	<b>4 700,00</b>	<b>5 200,00</b>	<b>0,00</b>	<b>0,00</b>	<b>0,00</b>	<b>37 495,75</b>	
	<b>ВСЕГО по задаче 6:</b>	<b>309 920,68</b>	<b>53 833,98</b>	<b>55 686,10</b>	<b>93 400,20</b>	<b>107 000,40</b>	<b>107 000,40</b>	<b>102 009,00</b>	<b>47 865,00</b>	<b>54 144,00</b>	<b>0,00</b>	<b>0,00</b>	<b>0,00</b>	<b>411 929,68</b>	
	<b>ВСЕГО ПО ПРОГРАММЕ: 1</b>	<b>427 804,30</b>	<b>61 936,40</b>	<b>59 571,90</b>	<b>93 400,20</b>	<b>107 000,40</b>	<b>107 000,40</b>	<b>102 009,00</b>	<b>47 865,00</b>	<b>54 144,00</b>	<b>0,00</b>	<b>0,00</b>	<b>0,00</b>	<b>529 813,30</b>	
	* в т.ч. средства АО «Самаратрансгаз» 1		1 000,00												
	** (в т.ч. неиспользованные средства АО «Самаратрансгаз» прошлых периодов)		400,00	705,00											

**ПОСТАНОВЛЕНИЕ администрации г. о. Жигулевск** от 19.03.2019 № 29 нпа  
**О внесении изменений в постановление администрации городского округа Жигулевск от 20.02.2017 № 12 нпа "Об утверждении Порядка составления и утверждения плана финансово-хозяйственной деятельности муниципальных бюджетных и автономных учреждений, находящихся в ведении администрации городского округа Жигулевск"**

В соответствии с приказами Минфина России от 13.12.2017 № 227н, от 30.10.2018 № 221н, Федеральным законом от 06.10.2003 № 131-ФЗ "Об общих принципах организации местного самоуправления в Российской Федерации", руководствуясь Уставом городского округа Жигулевск Самарской области, ПОСТАНОВЛЯЮ:

1. Внести в Порядок составления и утверждения плана финансово-хозяйственной деятельности муниципальных бюджетных и автономных учреждений, находящихся в ведении администрации городского округа Жигулевск, утвержденный постановлением администрации городского округа Жигулевск от 20.02.2017 № 12 нпа, следующие изменения:

1.1. Пункт 6 дополнить абзацем следующего содержания:  
 "Сведения, содержащиеся в таблице раздела III плана, заполняются в соответствии с абзацами 1-20 пункта 8.1. приказа Минфина России от

28.07.2010 № 81н "О требованиях к плану финансово-хозяйственной деятельности государственного (муниципального) учреждения".

1.2. Пункт 14 признать утратившим силу.  
 1.3. Раздел III приложения к постановлению изложить в редакции в соответствии с приложением к настоящему постановлению.

1.4. Раздел "Сведения об операциях с целевыми субсидиями, предоставленными муниципальному учреждению" приложить к постановлению признать утратившим силу.

2. Опубликовать настоящее постановление в газете "Вестник Жигулевска" и разместить на официальном сайте администрации городского округа Жигулевск в сети Интернет.

3. Контроль за исполнением настоящего постановления возложить на и.о. заместителя главы городского округа Жигулевск по экономике Глинских В.Н.

**Глава городского округа Д.В. Холин**

Приложение к постановлению администрации городского округа Жигулевск от 19.03.2019 г. №29 нпа

**III. Показатели по поступлениям и выплатам учреждения\***

Наименование показателя	Код строки	Код по бюджетной классификации РФ	Объем финансового обеспечения, руб. с точностью до двух знаков после запятой (-0,00)						Итого
			Всего	в том числе:					
				субсидия на выполнение муниципального задания	субсидии, предоставляемые в соответствии с абзацем вторым пункта 1 статьи 78.1 Бюджетного кодекса РФ	субсидии на осуществление капитальных вложений	поступления от оказания услуг (выполнения работ) на платной основе и от иной деятельности	Итого	
1	2	3	4	5	6	7	8	9	
<b>Остаток средств на начало года</b>	001	x							
<b>Поступления от доходов, всего:</b>	002	x							
в том числе:									
доходы от собственности	003		x	x	x			x	
доходы от оказания услуг (выполнения работ)	007			x		x		x	
благотворительные взносы	013		x	x	x			x	
доходы от штрафов, пеней, иных сумм принудительного изъятия	014								
иные субсидии, предоставляемые из бюджета	015		x				x	x	
прочие доходы	016		x	x	x			x	
<b>Выплаты по расходам, всего</b>	017	x							
в том числе:	018								
- выплаты персоналу всего:	019								
из них:									
оплата труда и начисления на выплаты по оплате труда	020								
оплата труда									
начисления на выплаты по оплате труда									
социальные и иные выплаты населению всего									

Комплексное благоустройство дворовых территорий и общественных территорий позволит поддержать их в удовлетворительном состоянии, повысить уровень благоустройства, выполнить архитектурно-планировочную организацию территории, обеспечить здоровые условия отдыха и жизни жителей.

Реализацию Программы планируется осуществить по следующим направлениям: благоустройство дворовых территорий и благоустройство муниципальных территорий общего пользования.

## 2. Основные цели, задачи, этапы и сроки реализации муниципальной программы

Целью реализации Программы является формирование современной городской среды в городском округе Жигулёвск, решению приоритетных вопросов местного значения, вовлечения населения в процессы местного самоуправления, направленные на обеспечение благоприятных условий жизнедеятельности, повышение эффективности жилищно-коммунального хозяйства, повышение качества ключевых элементов городской среды - дворовых территорий многоквартирных домов и общественных пространств, осуществления контроля и координации реализации муниципальной программы.

Для достижения этой цели предлагается выполнить задачи по благоустройству дворовых территорий многоквартирных домов и благоустройству муниципальных территорий общего пользования.

Задачи программы:  
- повышение уровня благоустройства дворовых территорий и муниципальных территорий общего пользования;  
- повышение уровня вовлеченности заинтересованных граждан, организаций в реализации мероприятий по благоустройству территории городского округа Жигулёвск.

В результате реализации программы будут благоустроены дворовые территории и муниципальные территории общего пользования с привлечением трудового участия заинтересованных лиц, повысится доля благоустроенных дворовых территорий и муниципальных территорий общего пользования.

Выполнение мероприятий из дополнительного перечня осуществляется с обязательным трудовым участием собственников помещений в многоквартирных домах, собственников иных зданий и сооружений, расположенных в границах дворовых территорий, подлежащих благоустройству.

Создание комфортной среды города возможно при соблюдении ряда условий:

- во-первых, необходимо повысить общественную значимость благоустройства городской среды, а в сознании жителей города добиться понимания того, что повышение качества жизни и престижа города, улучшение его имиджевых характеристик невозможно без их непосредственного участия;
- во-вторых, комплексное совершенствование системы благоустройства должно опираться на принцип приведения уровня благоустройства на всей территории города в соответствие требованиям действующих норм;
- в-третьих, оптимизация уровня благоустройства среды предполагает учёт интересов всех структурных и территориальных объектов, требующих повышения качества благоустройства, вне зависимости от формы собственности и местоположения;
- в-четвёртых, при определении потребностей в ресурсах необходимо учитывать целевые затраты не только на создание новых объектов благоустройства, но также на ремонт, улучшение и поддержание функционирования имеющихся;
- в-пятых, необходимо предотвратить развитие конфликтных ситуаций, связанных с целями отдельно взятых заинтересованных лиц, что позволит предотвратить спонтанное развитие системы озеленённых пространств в городе;
- в-шестых, развитие системы благоустройства должно сопровождаться внедрением ресурсосберегающих технологий;
- в-седьмых, программно-целевой метод может выступать своеобразным гарантом целенаправленного и подконтрольного улучшения качества городской среды лишь при обеспечении координации действий участников Программы и исполнителей мероприятий.

Срок реализации Программы - 2018-2024 годы, с возможностью внесения изменений в сроки реализации Программы.

## 3. Целевые индикаторы и показатели с расшифровкой плановых значений по годам, ежегодного хода и итогов реализации муниципальной программы

В результате реализации Программы к 2024 году будет обеспечено:

1. Обеспечение комфортных и безопасных условий проживания граждан;
2. Сохранение и улучшение внешнего вида мест общего пользования и массового отдыха населения;
3. Формирование положительного имиджа городского округа Жигулёвск.
4. Повышение уровня духовного, нравственно-эстетического и физического развития жителей городского округа Жигулёвск;
5. Формирование у населения городского округа приверженности к здоровому образу жизни;
6. Создание условий для организации и проведения физкультурных (физкультурно-оздоровительных) и спортивных мероприятий, занятый спортом и физической культурой населения городского округа Жигулёвск (согласно Приложению № 2 к настоящей муниципальной программе).

При реализации Программы возможно возникновение следующих рисков, которые могут препятствовать достижению планируемых результатов:

- риски, связанные с изменением бюджетного законодательства;
  - финансовые риски: финансирование муниципальной программы не в полном объеме в связи с неисполнением доходной части бюджета города.
- В таком случае Программа подлежит корректировке.

## 4. Перечень мероприятий муниципальной программы

Благоустройство дворовых территорий многоквартирных домов осуществляется в соответствии с минимальным перечнем видов работ по благоустройству дворовых территорий (далее - минимальный перечень), а также дополнительным перечнем работ по благоустройству дворовых территорий (далее - дополнительный перечень).

- К минимальному перечню относятся:
- установка скамеек;
  - установка урн;
  - обеспечение освещением;
  - ремонт дворовых проездов.
- Визуализированный перечень образцов элементов благоустройства, предлагаемых к размещению на дворовой территории и муниципальных территориях общего пользования по минимальному перечню видов работ, представлен в приложении № 4 к программе.

К дополнительному перечню относятся:

- озеленение территории;
- оборудование автомобильными парковками;
- ремонт или устройство ограждения;
- устройство площадок для выгула домашних животных;
- оборудование детскими и (или) спортивными площадками;
- оборудование детских и (или) спортивных площадок;
- ремонт и (или) обустройство контейнерных площадок;
- ремонт и (или) обустройство тротуаров и пешеходных дорожек;
- прочие виды работ, направленные на обеспечение физической и пространственной доступности зданий, сооружений и дворовых территорий для инвалидов и других маломобильных групп населения, в рамках благоустрой-

ства дворовых территорий многоквартирных домов.

Нормативная стоимость (единичные расценки) работ по благоустройству дворовых территорий и муниципальных территорий общего пользования, входящих в минимальный и дополнительный перечни таких работ, представлены в приложении № 5 к муниципальной программе.

Перечень основных мероприятий муниципальной программы указан в Приложении № 3 к муниципальной программе.

К благоустройству общественных территорий относятся:

- озеленение;
- обеспечение освещением;
- реконструкция, ремонт или обустройство пешеходных и велосипедных дорожек;
- обустройство детских и (или) спортивных площадок;
- ремонт или устройство ограждения;
- аналогичные виды работ, направленные на благоустройство общественных территорий.

## Условия о форме и минимальной доле трудового участия заинтересованных лиц, организаций в выполнении минимального и (или) дополнительного перечня работ по благоустройству

Условия о форме и минимальной доле трудового участия заинтересованных лиц, организаций в выполнении минимального и дополнительного перечня работ по благоустройству принимается добровольно на общем собрании собственников жилых помещений многоквартирных жилых домов.

В случае принятия решения о трудовом участии заинтересованных лиц, организаций в выполнении минимального и (или) дополнительного перечня работ по благоустройству - количество жителей, принимающих трудовое участие, а также его периодичность в выполнении работ по благоустройству (не менее 1 раза за период проведения работ по благоустройству дворовой территории) устанавливается физическим или юридическим лицом, представляющим интересы собственников помещений в многоквартирных домах, дворовые территории которых участвуют в программе, уполномоченным общим собранием собственников помещений многоквартирного дома (далее - инициативная группа).

Инициативная группа по окончании работ по благоустройству представляет в орган местного самоуправления отчет о трудовом участии жителей многоквартирного дома, территория которого благоустраивалась, с приложением подтверждающих фотоматериалов.

## Условия о форме и минимальной доле финансового участия заинтересованных лиц, организаций в выполнении дополнительного перечня работ по благоустройству

Финансовое участие заинтересованных лиц, организаций в реализации мероприятий по благоустройству дворовых территорий в рамках дополнительного перечня работ по благоустройству устанавливается в объеме не менее чем 5 процентов от стоимости мероприятий по благоустройству дворовой территории.

Условия о форме и минимальной доле финансового участия заинтересованных лиц, организаций в выполнении дополнительного перечня работ по благоустройству принимается на общем собрании собственников жилых помещений многоквартирных жилых домов.

Порядок аккумулирования и расходования средств заинтересованных лиц, направляемых на выполнение дополнительного перечня работ по благоустройству дворовых территорий устанавливается приложением № 6 к муниципальной программе.

Порядок разработки, обсуждения с заинтересованными лицами и утверждения дизайн-проектов благоустройства дворовой территории, включаемых в настоящую программу, определен в приложении № 7 к настоящей муниципальной программе.

## Условие о проведении работ по благоустройству обеспечения доступности для маломобильных групп населения

При необходимости создания комфортных условий обеспечения доступности для маломобильных групп населения работы будут проведены в соответствии со статьей 15 Федерального закона № 181-ФЗ от 24 ноября 1995 года "О социальной защите инвалидов в Российской Федерации" и в соответствии со сводом правил СП 59.13330.2012 "Доступность зданий и сооружений для маломобильных групп населения".

## 5. Источники финансирования муниципальной программы с распределением по годам и объемам, обоснование ресурсного обеспечения реализации муниципальной программы

Общий объем финансирования Программы за счет средств местного бюджета может уточняться в процессе формирования бюджета городского округа Жигулёвск на соответствующий финансовый год и плановый период.

На проведение комплекса мероприятий по благоустройству дворовых территорий и общественных территорий в 2018-2024 годах необходимы средства в размере 57 439,447 тыс. руб., из них:

- средства местного бюджета 10 095,497 тыс. руб., в том числе по годам:  
2018 год - 2 470,556 тыс.руб.  
2019 год - 6 200,000 тыс.руб.  
2020 год - 1 424,942 тыс.руб.  
2021- 2024 годы - 0,000 тыс.руб.
- средства областного бюджета, в том числе, формируемый за счет поступающих средств из федерального бюджета - 47 343,950 тыс.руб., в том числе по годам:  
2018 год - 21 694,990 тыс.руб.  
2019 год - 12 824,480 тыс.руб.  
2020 год - 12 824,480 тыс.руб.  
2021-2024 годы - 0,000 тыс.руб.

Источник финансирования - местный бюджет, областной бюджет, в том числе, формируемый за счет поступающих средств из федерального бюджета.

## 6. Оценка социально-экономической эффективности от реализации мероприятий муниципальной программы

Реализация Программы позволит обеспечить жителей городского округа Жигулёвск условиями для комфортного проживания путем значительного комплексного улучшения внешнего вида городского округа, приблизит уровень обеспеченности населения зелеными насаждениями к нормативному значению.

Для определения результата реализации Программы оценивается степень достижения целевых индикаторов и показателей. В качестве показателей социально-экономической эффективности реализации Программы принимается соотношение степени достижения основных целевых индикаторов Программы к уровню ее финансирования.

## 7. Механизм реализации муниципальной программы, включая контроль за ходом ее исполнения и методику оценки эффективности муниципальной программы

Головной исполнитель Программы несет ответственность за реализацию и конечные результаты, рациональное использование выделяемых на ее выполнение финансовых средств и осуществляет текущее управление реализацией Программы.

Головной исполнитель (исполнители) Программы представляют в отдел целевых программ:

- 1) ежегодно в срок до 20 января года, следующего за отчетным годом, план-график реализации Программы в соответствии с формой согласно приложению № 5 к Порядку принятия решений о разработке муниципальных программ городского округа Жигулёвск, их формирования и реализации, утвержденному постановлением администрации городского округа Жигулёвск от 28.01.2015 № 2 нпа (далее - Порядок № 2 нпа);

2) ежеквартально (с нарастающим итогом) в срок до 20 числа месяца, следующего за отчетным кварталом, отчет о ходе реализации Программы в соответствии с формой согласно приложению № 4 к № 2 нпа;

3) ежегодно в срок до 01 февраля года, следующего за отчетным годом, отчет о ходе реализации Программы в соответствии с формой согласно приложению № 4 к Порядку № 2 нпа;

4) ежеквартально, в срок до 20 числа месяца, следующего за отчетным кварталом, отчет о ходе реализации Программы в соответствии с формой согласно приложению № 4 к № 2 нпа в случае отклонения более чем на 5% от утвержденного плана-графика реализации Программы.

По Программе, срок реализации которой завершается в отчетном году, головной исполнитель (исполнители) до 01 февраля текущего года представляют отчет о финансовых затратах на реализацию мероприятий подпрограммы в соответствии с формой согласно приложению № 5 к Порядку № 2 нпа.

Приложение № 1 к муниципальной программе "Формирование комфортной городской среды в городском округе Жигулёвск на 2018-2024 годы"

### Паспорт муниципальной программы

1. Наименование муниципальной программы  
Муниципальная программа "Формирование комфортной городской среды в городском округе Жигулёвск на 2018-2024 годы" (далее - Программа)
2. Разработчики муниципальной программы  
Отдел энергетики и жилищно-коммунального хозяйства администрации городского округа Жигулёвск
3. Головной исполнитель муниципальной программы  
Отдел энергетики и жилищно-коммунального хозяйства администрации городского округа Жигулёвск
4. Участники муниципальной программы  
Отдел энергетики и ЖКХ  
МКУ "ЖигулёвскСтройЗаказчик"
5. Жители городского округа Жигулёвск
5. Основные цели и задачи муниципальной программы  
Цель Программы:  
- формирование комфортной городской среды  
Задачи Программы:  
- увеличение количества благоустроенных дворовых территорий многоквартирных домов на территории городского округа Жигулёвск;
- увеличение количества благоустроенных общественных территорий на территории городского округа Жигулёвск;
- повышение уровня вовлеченности заинтересованных граждан, организаций в реализации мероприятий по благоустройству нуждающихся в благоустройстве территорий общего пользования городского округа Жигулёвск, а также дворовых территорий многоквартирных домов.
6. Сроки и этапы реализации муниципальной программы

2018-2024 годы

7. Целевые индикаторы и показатели муниципальной программы

Целевые индикаторы (показатели) Программы:

1. Обеспечение комфортных и безопасных условий проживания граждан;
2. Сохранение и улучшение внешнего вида мест общего пользования и массового отдыха населения;
3. Формирование положительного имиджа городского округа Жигулёвск.
4. Повышение уровня духовного, нравственно-эстетического и физического развития жителей городского округа Жигулёвск;
5. Формирование у населения городского округа приверженности к здоровому образу жизни;
6. Создание условий для организации и проведения физкультурных (физкультурно-оздоровительных) и спортивных мероприятий, занятый спортом и физической культурой населения городского округа Жигулёвск.
7. Повышение доли отремонтированных дворовых территорий многоквартирных домов.
8. Повышение доли благоустроенных общественных территорий.

Количественное значение целевых индикаторов приведено в приложении № 2 к Программе

8. Краткое описание программных мероприятий  
Благоустройство дворовых территорий многоквартирных домов осуществляется в соответствии с минимальным перечнем видов работ по благоустройству дворовых территорий (далее - минимальный перечень), а также дополнительным перечнем работ по благоустройству дворовых территорий (далее - дополнительный перечень).

К минимальному перечню относятся:

- установка скамеек;
- установка урн;
- обеспечение освещением;
- ремонт дворовых проездов.

Визуализированный перечень образцов элементов

Приложение № 2 к муниципальной программе "Формирование комфортной городской среды в городском округе Жигулёвск на 2018-2024 годы"

### Целевые индикаторы (показатели), характеризующие ход и итоги реализации программы

№ п/п	Наименование показателя (индикатора)	Единица измерения	Значение показателя		
			2018 год	2019 год	2020-2024 годы
1	Количество благоустроенных дворовых территорий	шт.	8	3	180
2	Количество благоустроенных муниципальных территорий общего пользования	шт.	6	10	46
3	Доля благоустроенных дворовых территорий	%	4,19	1,64	100
4	Доля благоустроенных муниципальных территорий общего пользования	%	9,68	17,86	100
5	Объем трудового участия заинтересованных лиц в выполнении работ по благоустройству дворовых территорий	Чел/часы	1652/4956	773/2319	0
6	Объем трудового участия заинтересованных лиц в выполнении работ по благоустройству муниципальных территорий общего пользования	Чел/часы	150/450	250/750	0

Приложение № 3 к муниципальной программе "Формирование комфортной городской среды в городском округе Жигулёвск на 2018-2024 годы"

### Перечень основных мероприятий муниципальной программы

Номер и наименование основного мероприятия	Исполнитель	Срок		Ожидаемый непосредственный результат (краткое описание)	Основные направления реализации	Связь с показателями Программы (подпрограммы)
		Начала реализации	Окончания реализации			
1. Благоустройство дворовых территорий многоквартирных домов	Отдел энергетики и ЖКХ МКУ «ЖигулёвскСтройЗаказчик»	2018 год	2024 год	Выполнение работ по комплексному благоустройству дворовых территорий	Формирование современной городской среды	- количество благоустроенных дворовых территорий; - доля благоустроенных дворовых территорий; - объем трудового участия заинтересованных лиц в выполнении работ по благоустройству дворовых территорий
2. Благоустройство муниципальных территорий общего пользования	Отдел энергетики и ЖКХ МКУ «ЖигулёвскСтройЗаказчик»	2018 год	2024 год	Выполнение работ по комплексному благоустройству территорий общего пользования	Формирование современной городской среды	- количество благоустроенных территорий общего пользования; - доля благоустроенных территорий общего пользования; - объем трудового участия заинтересованных лиц в выполнении работ по благоустройству территорий общего пользования

Ежегодные и итоговые отчеты предоставляются с приложением пояснительной записки, содержащей:

- 1) конкретные результаты, достигнутые за отчетный период;
- 2) перечень невыполненных мероприятий в установленные сроки (с указанием причин);
- 3) анализ факторов, повлиявших на ход реализации Программы;
- 4) данные об использовании бюджетных ассигнований и иных средств на выполнение мероприятий;
- 5) информацию о внесенных изменениях в Программу;
- 6) информацию о причинах не освоения средств, а также о принимаемых мерах по устранению причин, негативно влияющих на реализацию Программы;
- 7) иную информацию.

Оценка эффективности реализации Программы проводится головным исполнителем ежегодно в соответствии с приложением № 2 к Порядку № 2 нпа".

благоустройства, предлагаемых к размещению на дворовой территории и муниципальных территорий общего пользования по минимальному перечню видов работ, представлен в приложении № 4 к программе.

К дополнительному перечню относятся:

- оборудование детскими и (или) спортивными площадками;
- оборудование детских и (или) спортивных площадок;
- устройство автомобильными парковками;
- озеленение территории;
- ремонт и (или) обустройство контейнерных площадок;
- ремонт и (или) обустройство тротуаров и пешеходных дорожек;
- ремонт и (или) устройство ограждения;
- устройство площадок для выгула домашних животных;
- устройство пандусов;
- обустройство и (или) устройство площадок для сушки белья;
- прочие аналогичные виды работ, направленные на обеспечение физической и пространственной доступности зданий, сооружений и дворовых территорий для инвалидов и других маломобильных групп населения, в рамках благоустройства дворовых территорий многоквартирных домов.

Дополнительный перечень реализуется при условии выполнения минимального перечня работ.

Нормативная стоимость мероприятий определяется на основе сметного метода, исходя из Федеральных единичных расценок.

Перечень программных мероприятий приведен в приложении № 3 к Программе.

9. Объемы и источники финансирования муниципальной программы

Общий объем финансирования на реализацию Программы составляет 57 439,447 тыс. руб., из них:  
- средства местного бюджета 10 095,497 тыс. руб., в том числе по годам:

- 2018 год - 2 470,556 тыс.руб.
- 2019 год - 6 200,00 тыс.руб.
- 2020 год - 1 424,942 тыс.руб.
- 2021 год - 0,00 тыс.руб.
- 2022-2024 год - 0,00 тыс.руб.

- средства областного бюджета, в том числе, формируемый за счет поступающих средств из федерального бюджета - 47 343,950 тыс.руб., в том числе по годам:

- 2018 год - 21 694,990 тыс.руб.
- 2019 год - 12 824,480 тыс.руб.
- 2020 год - 12 824,480 тыс.руб.
- 2021 год - 0,00 тыс.руб.
- 2022-2024 год - 0,00 тыс.руб.

Источник финансирования - местный бюджет, областной бюджет, в том числе, формируемый за счет поступающих средств из федерального бюджета.

10. Ожидаемые результаты реализации муниципальной программы

Наиболее значимые результаты муниципальной программы:

- создание комфортных и безопасных условий проживания граждан;
- обеспечение жизненно важных социально-экономических интересов городского округа Жигулёвск;
- обустройство дворовых территорий многоквартирных домов;
- создание условий для массового отдыха жителей города и организация обустройства мест массового пребывания населения;
- совершенствование архитектурно-художественного облика города, размещение и содержание малых архитектурных форм.

Приложение № 4 к муниципальной программе "Формирование комфортной городской среды в городском округе Жигулевск на 2018-2024 годы"

Визуализированный перечень образцов элементов благоустройства по минимальному перечню видов работ

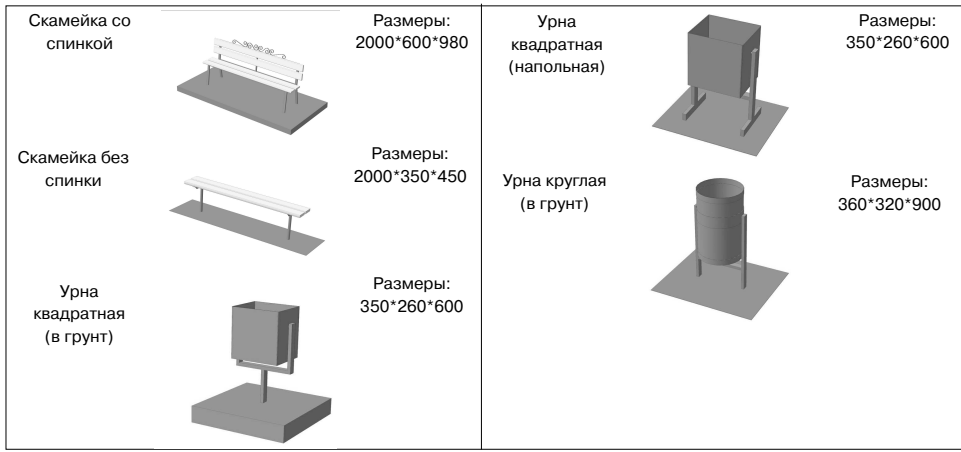

Приложение № 5 к муниципальной программе "Формирование комфортной городской среды в городском округе Жигулевск на 2018-2024 годы"
Нормативная стоимость (единичные расценки) работ по благоустройству территорий, входящих в минимальный перечень работ

Table with 5 columns: № п/п, Наименование работ, Ед. измер, Кол-во, Стоимость (с НДС), руб. Rows include repair of courtyard roads, leveling of asphalt layers, and installation of benches and trash bins.

Приложение № 6 к муниципальной программе "Формирование комфортной городской среды в городском округе Жигулевск на 2018-2024 годы"
Порядок аккумуляции и расходования средств заинтересованных лиц, направляемых на выполнение дополнительного перечня работ по благоустройству дворовых территорий

1. Настоящий Порядок регламентирует процедуру аккумуляции и расходования денежных средств (далее - аккумуляция средств), поступающих от собственников помещений в многоквартирных домах, собственников иных зданий и сооружений, расположенных в границах дворовой территории, подлежащей благоустройству (далее - заинтересованные лица), направляемых на выполнение дополнительного перечня работ по благоустройству дворовых территорий городского округа Жигулевск в рамках подлежащей утверждению администрацией городского округа Жигулевск в установленном порядке муниципальной программы формирования комфортной городской среды на 2018-2024 годы (далее - Программа), механизм контроля за их расходованием.

ресованных лиц Администрация заключает с представителями заинтересованных лиц, принявшими решение о благоустройстве дворовых территорий, соглашение, в котором указывается территория благоустройства, реквизиты счета для перечисления средств, определяются порядок и сумма перечисления денежных средств заинтересованными лицами, а также реквизиты счета, на который подлежат возврату денежные средства заинтересованных лиц в случаях определенных соглашением.

4. Перечисление денежных средств заинтересованными лицами осуществляется в течение десяти дней с момента подписания соглашения.
В случае, если денежные средства в полном объеме не будут перечислены в срок, установленный в абзаце первом настоящего пункта, то заявка такого многоквартирного дома в части выполнения дополнительного перечня работ по благоустройству территории, выполняению не подлежит.

заинтересованных лиц денежных средств в разрезе многоквартирных домов, дворовые территории которых подлежат благоустройству.
9. Администрация обеспечивает ежемесячное опубликование на официальном сайте Администрации городского округа Жигулевск в информационно-телекоммуникационной сети "Интернет" данных о поступивших от заинтересованных лиц денежных средствах в разрезе многоквартирных домов, дворовые территории которых подлежат благоустройству.

Приложение № 7 к муниципальной программе "Формирование комфортной городской среды в городском округе Жигулевск на 2018-2024 годы"
Порядок разработки, обсуждения с заинтересованными лицами и утверждения дизайн-проектов благоустройства дворовой территории

1. Настоящий порядок устанавливает процедуру разработки, обсуждения с заинтересованными лицами и утверждения дизайн-проектов благоустройства дворовых территорий, включаемых в муниципальную программу формирования комфортной городской среды на территории городского округа Жигулевск на 2018-2024 годы (далее - Программа).
2. Разработка дизайн-проектов обеспечивается администрацией городского округа Жигулевск и включает следующие этапы:
2.1. осмотр дворовых территорий, предлагаемых к благоустройству, совместно с собственниками помещений в многоквартирных домах, собственниками иных зданий и сооружений, расположенных в границах дворовой территории, подлежащей благоустройству (далее - заинтересованные лица);
2.2. направление дизайн-проектов для обсуждения с представителями заинтересованных лиц;
2.3. согласование дизайн-проектов с представителями заинтересованных лиц.

5. Дизайн-проект, согласованный представителем заинтересованных лиц, либо замечания к нему направляются в отдел энергетик и жилищно-коммунального хозяйства администрации городского округа Жигулевск в срок, не превышающий двух рабочих дней со дня его получения представителем заинтересованных лиц.
6. При наличии мотивированных замечаний дизайн-проект корректируется и повторно направляется представителю заинтересованных лиц для согласования. Представитель заинтересованных лиц в срок, не превышающий двух рабочих дней со дня получения, согласовывает откорректированный дизайн-проект.
7. В случае не урегулирования замечаний представителя заинтересованных лиц к дизайн-проекту, отдел энергетик и жилищно-коммунального хозяйства администрации городского округа Жигулевск передает дизайн-проект с замечаниями общественной комиссии для проведения обсуждения с участием представителя заинтересованных лиц.

Объем средств, необходимых на реализацию программы за счет всех источников финансирования на 2018-2024 годы

Table showing funding sources for the program from 2018 to 2024. Columns include: № п/п, Мероприятия, Местный бюджет (2018-2024), Областной бюджет (2018-2024), ИТОГО по Программе, Ответственный исполнитель мероприятия.

\* в том числе 5 763,832 тыс.руб. субсидии из федерального бюджета;
\*\* в том числе 8 335,912 тыс.руб. субсидии из федерального бюджета.

Подресный перечень дворовых территорий многоквартирных домов и общественных территорий городского округа Жигулевск

Перечень дворовых территорий многоквартирных домов 2018 год
мкр. Г-1, д.4; ул. Репина, д. 9; ул. Репина, д. 24; ул. Энергетиков, д. 11; ул. Никитинская, д. 6; ул. Комсомольская, д. 56; ул. Радиозаводская, д.2; с.Зольное, ул. Мира, д. 5
2019 год
ул. Репина, д.17; ул. Спортивная, д. 12; ул. Морквашинская, д. 3А и ул. Морквашинская, д. 3
2020-2024 годы
ул. Комсомольская, д. 2; ул. Жигулевская, д. 10, 6, 12; ул. Лермонтова, д.22; ул. Победы, д. 11, 13; ул. Полевая, д. 7, 9; ул. Победы, д. 2, 4
мкр. В-1, д. 24; ул. Морквашинская, д. 7, 8; с.Зольное, ул. Первомайская, д. 34; с. Солнечная Поляна, ул. 4-я линия, д. 4, 6; с. Солнечная Поляна, ул. Павла Власова, д. 15, 17, 19; ул. Шевченко, д. 1; ул. Репина, д. 15, 13, 11; ул. Радиозаводская, д. 8, 6; ул. Энергетиков, д. 13, 15; ул. Пирогова, д. 31, 27; ул. Лермонтова, д. 28; ул. Первомайская, д. 13, 9, 11, 15; ул. Пушкина, д. 16А, 18; ул. Никитина, д. 7, 5; ул. Никитина, д. 10, 12; ул. Никитина, д. 13, 11; ул. Мира, д. 11, 9; ул. Почтовая, д. 17, 19; ул. Пролетарская, д. 23; ул. Транспортная, д. 12, 14, 10; ул. Пролетарская, д. 30, 37; ул. Приволжская, д. 21, 19; ул. Никитина, д. 15, 19А; ул. Морквашинская, д. 15; ул. Репина, д. 8; пер. Механический, д. 5, 7, 9; пер. Механический, д. 1, 3; ул. Морквашинская, д. 35; ул. Морквашинская, д. 5; ул. Морквашинская, д. 1, 6; мкр. В-1, д. 4, 6; ул. Энергетиков, д. 7, 5, 9; ул. Энергетиков, д. 28, 26; ул. Энергетиков, д. 20, 18; ул. Энергетиков, д. 22, 24; мкр. В-1, д. 25; ул. Никитина, д. 4; ул. Морквашинская, д. 47, 49, 43; ул. Репина, д. 4; ул. Вокзальная, д. 10; мкр. В-1, д. 12, 14; ул. Фадеева, д. 23, 25; ул. Радиозаводская 10; мкр. Г-1, д. 15, 17, 20; мкр. Г-1, д. 13, 14; ул. Самарская, д. 2А, 2; ул. Комсомольская 40; ул. Комсомольская, д. 52, 46, 48, 50; ул. Никитинская, д. 4А, 3А, 8; ул. Ткачева, д. 18, 16; ул. Гоголя, д. 4, 2; ул. Ленина, д. 32; ул. Интернационалистов, д. 42; ул. Пушкина, д. 25А; ул. Пирогова, д. 13А, 11, 13; ул. Пушкина, д. 12А; ул. Никитинская, д. 15; мкр. В-1, д. 26; мкр. В-1, д. 11, 10; мкр. В-1, д. 27, 27А; пер. Механический, д. 1А; мкр. В-1, д. 21; ул. Никитина, д. 14, 16; ул. Вокзальная, д. 6, 12, 14; с.Зольное, ул. Первомайская, д. 20А, 18, 20; с. Зольное, ул. Мира 9, 10, 11; ул. Никитина, д. 54, 52; мкр. В-1, д. 8, 8А; ул. Никитина, д. 1;

ул. Никитина, д. 23, 25; ул. Ткачева, д. 10; ул. Ленина, д. 31; ул. Никитина, д. 6, 8; ул. Спортивная, д. 14; мкр. Г-1, д. 24, 23; ул. Приволжская, д. 1; мкр. Г-1, д. 7, 6, 8; ул. Интернационалистов, д. 21; мкр. В-1, д. 16, 15; мкр. Г-1, д. 32, 31, 33; с.Зольное, ул. Подгорная, д.20; с.Зольное, ул. Первомайская, д.27, 23, 29; ул. Вокзальная, д. 8; ул. Вокзальная, д. 18; ул. Вокзальная, д. 22; ул. Гагарина 2; ул. Муравленко, д. 1; ул. Приволжская, д. 4; ул. Гоголя, д. 2а; ул. Гоголя, д. 8, 10; ул. Гоголя, д. 17; ул. Жигулевская, д. 14; ул. Первомайская, д. 4, 6; ул. Интернационалистов, д. 2, 4; ул. Пушкина, д. 35; ул. Интернационалистов, 8, 10; ул. Ленина, 28; ул. Интернационалистов 3, 5, 9, 11, ул. Пушкина 27, 29, 31; ул. Первомайская, 20, 22, 24; ул. Ленина, 20, 22, 24; ул. Интернационалистов, д. 25, 27; ул. Интернационалистов, д. 36; ул. Интернационалистов, д. 43, ул. Самарская, д. 25; ул. Ленина, д. 2а, ул. Пушкина, д. 5; ул. Ленинградская, д. 7; ул. Лермонтова, д. 13, 9; ул. Лермонтова, д. 33, ул. Мира, д. 6, ул. Пирогова, д. 23, 25; ул. Мира, д. 8; ул. Мира, д. 32; ул. Муравленко, д. 6; ул. Первомайская, д. 23; ул. Победы, д. 8, ул. Полевая, д. 13, 15; ул. Почтовая, д. 5, 9, 13; ул. Почтовая, д. 16; ул. Приволжская, д. 3, 5, 7; ул. Приволжская, д. 15, 17; ул. Приволжская, д. 20, 22, 24; ул. Приволжская, д. 26, 28; ул. Пушкина, д. 23, 25; ул. Самарская, д. 3, ул. Самарская, д. 22; ул. Ткачева, д. 6; с. Зольное, ул. Гаражная, д. 15, 17; с. Зольное, ул. Мира, д. 2, 4; с. Зольное, ул. Мира, д. 6, ул. Первомайская, д. 10; с. Зольное, ул. Мира, д. 7, 8, ул. Первомайская, д. 12, 16; с. Зольное, ул. Первомайская, д. 4; с. Зольное, ул. Первомайская, д. 19, 21, ул. Подгорная, д. 18; с. Зольное, ул. Первомайская, д. 22, 24, 26, 28, 30, 35; с. Зольное, ул. Первомайская, д. 31, 33, 35а, с. Зольное, ул. Первомайская, д. 39, ул. Подгорная, д. 27; с. Зольное, ул. Подгорная, д. 1; с. Зольное, ул. Подгорная, д. 9; с. Зольное, ул. Подгорная, д. 17, 31, 33, 35; с. Зольное, ул. Клубная, д. 38; с. Зольное, ул. Клубная, д. 49; с. Зольное, ул. Приволжская, д. 6; с. Зольное, ул. Приволжская, д. 9, 10, 11; с. Зольное, ул. Приволжская, д. 14; мкр. В-1, д. 1, 2, 3; мкр. В-1, д. 5, 7, 9; мкр. В-1, д. 13; мкр. В-1, д. 17; мкр. В-1, д. 22; мкр. В-1, д. 23; мкр. В-1, д. 28, 37; мкр. В-1, д. 35;

минисквер около школы № 13; парковая зона внутри разворотного кольца (около коночной 3-го маршрута); стоянка перед ТД "Фрегат" (между мкр.В-1, д.20 и ул. Морквашинская); пространство вокруг моста "Верь в Бога и твори добро!"; бульвар вдоль ручья по ул. Интернационалистов, д. 2, 4; ул. Пушкина, д. 35; ул. Интернационалистов, д. 25, 27; парковая площадка мкр. В-1, д.19; парковая территория вдоль пр-та Молодежный (от домов до дороги); парк "Большинный"; сквер между ТД "Березка" и МРСК; площадь Мира; "Березовая роща"; площадь Победы; парк "40 лет ВЛКСМ"; озеро в парке "40 лет ВЛКСМ"; парк на стрелке (пересечение ул. Магистральной и ул. Приволжской); парк около кафе "Лукоморье"; заброшенный стадион на Парковой; минисквер около ул. Шевченко, д.1; стадион около ТД "Настёна" на Александровском Поле; "Дубовая роща" на ул. Маяковского; "Дубовая роща" в границах ул. Кирова - ул. Суворова - ул. Рабочая - ул. Чернышевского; "Дубовая роща" в границах ул. Полтавская - ул. Сызранская; "Дубовая роща" в границах ул. Толстого - ул. Молодогвардейская - ул. Крупской; Стадион "Спутник" по ул. ул. Радиозаводская, д. 12, 14, 16, 18; ул. Морквашинская, д. 11; ул. Морквашинская, д. 23, 25, 27, 27А, 29, 31, ул. Транспортная 3, 5, ул. Чехова 4, 6; ул. Морквашинская, д. 39, 41; ул. Морквашинская, д. 56; ул. Морквашинская, д. 57; ул. Пролетарская, д. 11; ул. Пролетарская, д. 14, 16, ул. Чехова 3; ул. Пролетарская, д. 15, 17, 19; ул. Пролетарская, д. 18, 20, 22, 24; ул. Репина, д. 3; ул. Репина, д. 7; ул. Репина, д. 36; ул. Декабристов, д. 14; с. Солнечная Поляна, ул. 5-я линия, д. 2; с. Солнечная Поляна, ул. Набережная, д. 2, 3; ул. Центральная 1; с. Солнечная Поляна, ул. Нефтяников, д. 13, с. Солнечная Поляна, ул. Нефтяников, д. 15, с. Солнечная Поляна, ул. Нефтяников, д. 20, 22; с. Солнечная Поляна, ул. Нефтяников, д. 20, 23; с. Солнечная Поляна, ул. Нефтяников, д. 21; с. Солнечная Поляна, ул. Подгорная, д. 11, с. Солнечная Поляна, ул. Нефтяников, д. 20; мкр. Г-1, д. 1, 2, 3, 5, мкр. Г-1, д. 9, 10, 11, мкр. Г-1, д. 18, 19, мкр. Г-1, д. 22, 27, мкр. Г-1, д. 25, 26, 30; ул. Инженерная, д. 28, 29; ул. Шевченко, д. 3; ул. Оборонная, д. 2, ул. Оборонная, д. 4, 6, ул. Оборонная, д. 42; ул. Гидростроителей 3; ул. Никитина 27, 29; с. Богатырь, ул. Управленческая, д. 3, 4, 6, с. Богатырь, ул. Управленческая, д. 8, 9, с. Богатырь, ул. Управленческая, д. 11, с. Богатырь, ул. Управленческая, д. 13, с. Богатырь, ул. Управленческая, д. 15а, 18, 19; с. Богатырь, ул. Чехова, д. 16; ул. Ново-Самарская, д. 5; ул. Станционная, д. 4, 6; ул. Парковая, д. 16, 18, 20, 22; пр-т Молодежный, д. 13; ул. Отрадная, д. 13, 15, 17; ул. Отрадная, д. 19, 21, 23, 25, 27, 29, 31, 33, 35.

\* Под дворовой территорией понимается совокупность территорий (одного или нескольких многоквартирных домов), прилегающих к многоквартирным домам, с расположенными на них объектами, предназначенными для обслуживания и эксплуатации таких домов, и элементами благоустройства этих территорий, в том числе парковками (парковочными местами), тротуарами и автомобильными дорогами, включая автомобильные дороги, образующие проезды к территориям, прилегающим к многоквартирным домам.

## ПОСТАНОВЛЕНИЕ администрации г. о. Жигулевск

от 28.03.2019 г. № 525

**О внесении изменений в муниципальную программу  
"Улучшение условий и охраны труда в городском округе Жигулевск"  
на 2016-2021 годы, утвержденную постановлением администрации городского округа Жигулевск от 25.09.2015 № 2025**

В соответствии с Порядком принятия решений о разработке муниципальных программ городского округа Жигулёвск, их формирования и реализации, утверждённым постановлением администрации городского округа Жигулёвск от 28.01.2015 № 2нпа, руководствуясь Федеральным законом от 06.10.2003 № 131-ФЗ "Об общих принципах организации местного самоуправления в Российской Федерации", Уставом городского округа Жигулевск Самарской области, ПОСТАНОВЛЯЮ:

1. Внести в муниципальную программу "Улучшение условий и охраны труда в городском округе Жигулевск" на 2016-2021 годы, утвержденную постановлением администрации городского округа Жигулевск от 25.09.2015 № 2025, следующие изменения:

1.1. Приложение № 2 к Программе изложить в редакции в соответствии с приложением к настоящему постановлению.  
2. Опубликовать настоящее постановление в газете "Вестник Жигулевска".  
3. Разместить настоящее постановление в разделе "Муниципальные программы" на сайте администрации городского округа Жигулевск в сети Интернет.

4. Настоящее постановление вступает в силу со дня подписания.

5. Контроль за исполнением настоящего постановления возложить на заместителя главы городского округа Жигулевск - управляющего делами Маливанчука А.С.

**Глава городского округа Д.В. Холин**

Приложение к постановлению администрации городского округа Жигулевск от 28.03.2019 № 525 тыс. руб.

## Перечень мероприятий муниципальной программы

№ п/п	Мероприятия программы	Всего, в т.ч. по годам реализации	Местный бюджет (наименование источника финансирования)					Ответственный исполнитель мероприятия	
			2016	2017	2018	2019	2020		2021
<b>Задача 1. Оценка условий и охраны труда на рабочих местах и приведение их в соответствие с государственными нормативными требованиями охраны труда</b>									
1.1.	Организация и проведение специальной оценки условий труда, всего, в том числе по структурным подразделениям: Организация и проведение специальной оценки Организация и проведение специальной оценки Организация и проведение специальной оценки Организация и проведение специальной оценки Организация и проведение специальной оценки Организация и проведение специальной оценки Организация и проведение специальной оценки Организация и проведение специальной оценки Организация и проведение специальной оценки Итого	55,000 372,800 17,838 9,100 96,000 15,300 72,400 60,000 60,000 340,000 1 098,438	0,000 2,000 0,000 0,000 0,000 0,000 0,000 0,000 0,000 10,000 44,400	0,000 19,200 7,838 0,000 0,000 0,000 0,000 0,000 0,000 0,000 27,038	0,000 12,400 0,000 9,100 0,000 0,000 0,000 0,000 0,000 0,000 21,500	55,000 130,000 0,000 9,100 96,000 15,300 0,000 0,000 0,000 0,000 296,300	0,000 154,200 0,000 0,000 0,000 0,000 0,000 0,000 0,000 180,000 464,200	0,000 55,000 10,000 0,000 0,000 0,000 0,000 0,000 0,000 150,000 245,000	Администрация Управление содружества Финансовое управление КУМИ МБУ "Благоустройство" МБУ "Ритуал" МБУ "Центр СМС" МБУ "ЦГЗ" МКУ "ЖСЗ" МКУ "ТОИЭЗ"
<b>Задача 2. Организация обучения по охране труда работников на основе современных технологий обучения</b>									
2.1.	Организация обучения по охране труда, по пожарной безопасности, электробезопасности руководителей, главных специалистов и специалистов опасных производственных объектов на базе аккредитованных организаций всего, в том числе по структурным подразделениям: организация обучения организация обучения организация обучения организация обучения организация обучения организация обучения организация обучения организация обучения организация обучения Итого	116,600 328,478 27,900 6,300 41,600 10,000 13,500 13,400 67,800 278,000 903,578	25,300 51,705 0,700 0,000 0,000 0,000 5,400 0,000 29,600 43,800 158,505	10,900 56,961 3,600 0,000 0,000 0,000 0,900 5,400 16,000 50,600 144,361	14,400 32,712 2,300 0,000 0,000 0,000 0,000 0,000 2,700 33,600 85,712	22,000 60,600 5,000 2,700 12,700 0,000 0,900 5,000 5,000 50,000 162,900	22,000 76,700 6,500 0,000 10,400 2,000 5,400 8,000 4,000 50,000 185,000	22,000 49,800 10,500 0,900 19,500 4,000 0,900 0,000 10,500 50,000 167,100	Администрация Управление содружества Финансовое управление КУМИ МБУ "Благоустройство" МБУ "Ритуал" МБУ "Центр СМС" МБУ "ЦГЗ" МКУ "ЖСЗ" МКУ "ТОИЭЗ"
<b>Задача 3. Информационное обеспечение и пропаганда охраны труда</b>									
3.1.	Информирование руководителей и специалистов предприятий и организаций о действующем законодательстве по охране труда и изменения данного законодательства	в рамках текущей деятельности	в рамках текущей деятельности	в рамках текущей деятельности	в рамках текущей деятельности	в рамках текущей деятельности	в рамках текущей деятельности	Бюро охраны труда	
3.2.	Изучение и подготовка обзора российского и зарубежного передового опыта в сфере охраны труда и доведение его до работодателей и населения, в том числе через средства массовой информации	в рамках текущей деятельности	в рамках текущей деятельности	в рамках текущей деятельности	в рамках текущей деятельности	в рамках текущей деятельности	в рамках текущей деятельности	Бюро охраны труда	
3.3.	Информирование населения по вопросам состояния и охраны труда через средства массовой информации	в рамках текущей деятельности	в рамках текущей деятельности	в рамках текущей деятельности	в рамках текущей деятельности	в рамках текущей деятельности	в рамках текущей деятельности	Бюро охраны труда	
3.4.	Обслуживание странички «Охрана труда» на официальном сайте администрации в сети Интернет	в рамках текущей деятельности	в рамках текущей деятельности	в рамках текущей деятельности	в рамках текущей деятельности	в рамках текущей деятельности	в рамках текущей деятельности	Бюро охраны труда	
3.5.	Проведение городских семинаров и совещаний с рассмотрением вопросов охраны труда	0,000	0,000	0,000	0,000	0,000*	0,000*	Администрация, руководители организаций	
3.6.	Проведение городского совещания по охране труда по итогам года. Проведение Дня охраны труда, месячника по улучшению условий ОТ	0,000	0,000	0,000	0,000	0,000*	0,000*	Администрация, руководители организаций	
3.7.	Информационное обеспечение и пропаганда охраны труда Информационное обеспечение и пропаганда охраны труда Итого	140,556 3,560 144,116	30,632 0,000 30,632	19,825 0,000 19,825	24,099 3,560 27,659	22,000 0,000 22,000	22,000 0,000 22,000	Администрация МКУ "ТОИЭЗ"	
<b>Задача 4. Проведение мониторинга условий и охраны труда</b>									
4.1.	Проведение анализа состояния условий и охраны труда, причин несчастных случаев на производстве и профессиональной заболеваемости в городском округе Жигулевск, разработка предложений по их преждению	в рамках текущей деятельности	в рамках текущей деятельности	в рамках текущей деятельности	в рамках текущей деятельности	в рамках текущей деятельности	в рамках текущей деятельности	Бюро охраны труда	
4.2.	Создание единой информационной базы данных о состоянии условий и охраны труда, производственном травматизме, профзаболеваемости в организациях городского округа Жигулевск, осуществление взаимной корректировки сведений с федеральными службами	в рамках текущей деятельности	в рамках текущей деятельности	в рамках текущей деятельности	в рамках текущей деятельности	в рамках текущей деятельности	в рамках текущей деятельности	Бюро охраны труда	
4.3.	Организация работы «горячей линии» по приему сообщений о нарушении трудовых прав работников организаций и предприятий городского округа Жигулевск	в рамках текущей деятельности	в рамках текущей деятельности	в рамках текущей деятельности	в рамках текущей деятельности	в рамках текущей деятельности	в рамках текущей деятельности	Комиссия по охране труда, бюро охраны труда	
4.4.	Обеспечение и контроль за проведение предварительных и периодических медицинских осмотров работников и выполнением рекомендаций по их результатам	в рамках текущей деятельности	в рамках текущей деятельности	в рамках текущей деятельности	в рамках текущей деятельности	в рамках текущей деятельности	в рамках текущей деятельности	Комиссия по охране труда, бюро охраны труда	
4.5.	Организация проведения санитарно-гигиенического мониторинга условий труда, в том числе занятости женщин во вредных производственных условиях	в рамках текущей деятельности	в рамках текущей деятельности	в рамках текущей деятельности	в рамках текущей деятельности	в рамках текущей деятельности	в рамках текущей деятельности	Комиссия по охране труда, бюро охраны труда	
4.6.	Участие в проведении надзорными органами проверок состояния условий и охраны труда в организациях на территории городского округа Жигулевск	в рамках текущей деятельности	в рамках текущей деятельности	в рамках текущей деятельности	в рамках текущей деятельности	в рамках текущей деятельности	в рамках текущей деятельности	Бюро охраны труда	
4.7.	Подготовка информации о состоянии и мерах по улучшению условий и охраны труда в городском округе Жигулевск, а также деятельности комиссии по охране труда при администрации городского округа Жигулевск (межведомственной комиссии) в Министерство труда, занятости и миграционной политики Самарской области	в рамках текущей деятельности	в рамках текущей деятельности	в рамках текущей деятельности	в рамках текущей деятельности	в рамках текущей деятельности	в рамках текущей деятельности	Бюро охраны труда	
4.8.	Подготовка и представление главе администрации городского округа Жигулевск ежегодного доклада о состоянии и условиях охраны труда в городском округе Жигулевск	в рамках текущей деятельности	в рамках текущей деятельности	в рамках текущей деятельности	в рамках текущей деятельности	в рамках текущей деятельности	в рамках текущей деятельности	Бюро охраны труда	
4.9.	Замена светильников в кабинетах работников, у которых выявлены вредные условия труда по результатам проведенной специальной оценки условий труда Итого	154,340 154,340	154,340 154,340	0,000 0,000	0,000 0,000	0,000 0,000	0,000 0,000	МКУ "ТОИЭЗ"	
<b>Задача 5. Выявление противопоказаний к выполнению работы, предупреждение и выявление профессиональных заболеваний работников</b>									
5.1.	Организация проведения обязательных медицинских осмотров (обследований) работников всего, в том числе по структурным подразделениям: Медицинский осмотр работников Медицинский осмотр работников Медицинский осмотр работников Медицинский осмотр работников Медицинский осмотр работников Медицинский осмотр работников Медицинский осмотр работников Медицинский осмотр работников Медицинский осмотр работников Итого	1086,087 2523,442 225,895 87,125 345,600 86,980 50,005 222,560 53,765 852,899 5534,358	138,240 273,295 43,000 17,945 0,000 0,000 0,000 31,080 8,975 159,492 672,027	181,275 394,305 40,980 13,345 0,000 0,000 0,000 29,690 3,595 128,700 791,890	146,572 402,742 41,915 13,835 0,000 16,780 24,505 30,550 13,195 114,707 804,801	220,000 510,500 25,000 14,000 115,200 20,000 0,000 41,240 6,000 150,000 1 101,940	180,000 442,800 50,000 14,000 115,200 30,200 25,000 45,000 16,000 150,000 1 068,700	220,000 499,800 25,000 14,000 115,200 20,000 0,000 45,000 6,000 150,000 1 095,000	Администрация Управление содружества Финансовое управление КУМИ МБУ "Благоустройство" МБУ "Ритуал" МБУ "Центр СМС" МБУ "ЦГЗ" МКУ "ЖСЗ" МКУ "ТОИЭЗ"
<b>Задача 6. Обеспечение сертифицированными средствами индивидуальной и коллективной защиты работников</b>									
6.1.	Обеспечение работников средствами СИЗ, в том числе по структурным подразделениям: Обеспечение СИЗ работников Обеспечение СИЗ работников Обеспечение СИЗ работников Обеспечение СИЗ работников Обеспечение СИЗ работников Обеспечение СИЗ работников Итого по программе	41,538 1 350,900 15,000 346,816 10,000 1042,192 2806,446 10641,275	0,000 0,000 0,000 93,720 0,000 217,044 310,764 1 370,667	0,000 0,000 0,000 14,910 0,000 163,068 177,978 1 161,092	41,538 0,000 0,000 111,426 0,000 202,080 355,044 1 294,716	0,000 560,200 5,000 74,760 4,000 150,000 793,960 2 377,100	0,000 174,400 5,000 22,000 3,000 160,000 364,400 2 104,300	0,000 616,300 5,000 30,000 3,000 150,000 804,300 2 333,400	Управление содружества МБУ "Благоустройство" МБУ "Ритуал" МБУ "ЦГЗ" МКУ "ЖСЗ" МКУ "ТОИЭЗ"

\* - объемы и источники финансирования уточняются

## ПОСТАНОВЛЕНИЕ администрации г. о. Жигулевск

от 01.04.2019 № 547

**О внесении изменений в муниципальную программу "Развитие систем водоснабжения, водоочистки и водотведения городского округа Жигулевск" на 2014-2020 годы, утвержденную постановлением администрации городского округа Жигулевск от 11.04.2014 № 839**

В соответствии с решением Думы городского округа Жигулевск Самарской области от 10.12.2018 № 406 "О бюджете городского округа Жигулевск на 2019 год и на плановый период 2020 и 2021 годов" (в редакции от 21.02.2019 № 434), постановлением администрации городского округа Жигулевск от 28.01.2015 № 2нпа "Об утверждении Порядка принятия решений о разработке муниципальных программ городского округа Жигу-

левск, их формирования и реализации", руководствуясь Уставом городского округа Жигулевск Самарской области,

ПОСТАНОВЛЯЮ:

1. Внести в муниципальную программу "Развитие систем водоснабжения, водоочистки и водотведения городского округа Жигулевск" на 2014-2020 годы, утвержденную постановлением администрации городского округа Жигулевск

от 11.04.2014 № 839 (далее - Программа), следующие изменения:

1.1. Приложение № 2 к Программе изложить в редакции в соответствии с приложением к настоящему постановлению.  
2. Опубликовать настоящее постановление в газете "Вестник Жигулевска".  
3. Разместить настоящее постановление в разделе "Муниципальные программы" на сайте адми-

нистрации городского округа Жигулевск в сети Интернет.

4. Настоящее постановление вступает в силу со дня подписания.

5. Контроль за исполнением настоящего постановления возложить на заместителя главы городского округа Жигулевск по городскому хозяйству и капитальному строительству Живодерова А.Н.

**Глава городского округа Д.В. Холин**

Перечень мероприятий муниципальной программы

тыс. руб.

№ п/п	Мероприятия	Местный бюджет (наименование источника финансирования)								Областной бюджет (наименование источника финансирования)								Итого по программе	Ответственный исполнитель мероприятия
		Всего, в т.ч. по годам реализации	2014	2015	2016	2017	2018	2019	2020	Всего, в т.ч. по годам реализации	2014	2015	2016	2017	2018	2019	2020		
1	2	3	4	5	6	7	8	9	10	11	12	13	14	15	16	17	18	19	20
<b>1. Мероприятия программы с учетом софинансирования</b>																			
1.1.	Реконструкция существующего водозабора городского округа Жигулевск	2 505,66	1 455,08	1 050,58	0,00	0,00	0,00	0,00	0,00	31 733,92	11 772,92	19 961,00	0,00	0,00	0,00	0,00	0,00	34 239,58	Отдел энергетики и ЖКХ
1.2.	Ремонт ливневой канализации в городском округе Жигулевск	1 580,77	1 580,77	0,00	0,00	0,00	0,00	0,00	0,00	12 789,90	12 789,90	0,00	0,00	0,00	0,00	0,00	0,00	14 370,67	Отдел энергетики и ЖКХ
1.3.	Проектирование и реконструкция самотечных коллекторов в черте городского округа Жигулевск с учетом увеличения диаметра	4 132,04	3 823,35	308,69	0,00	0,00	0,00	0,00	0,00	30 934,40	30 934,40	25 757,21 <sup>2</sup>	5 865,12 <sup>4</sup>	0,00	0,00	0,00	0,00	35 066,44	Отдел энергетики и ЖКХ
1.4.	Проектирование и реконструкция самотечных коллекторов в черте села Богатырь городского округа Жигулевск с учетом увеличения диаметра	1 034,92	1 034,92	0,00	0,00	0,00	0,00	0,00	0,00	8 373,48	8 373,48	7 150,35 <sup>1</sup>	0,00	0,00	0,00	0,00	0,00	9 408,40	Отдел энергетики и ЖКХ
1.5.	Проектирование и реконструкция канализационных очистных сооружений села Богатырь городского округа Жигулевск	215,14	0,00	0,00	0,00	0,00	0,00	215,14	0,00	4 087,62	0,00	0,00	0,00	0,00	0,00	4 087,62	0,00	4 302,76	Отдел энергетики и ЖКХ
1.6.	Проектирование и реконструкция самотечных коллекторов в черте с. Зольное городского округа Жигулевск с учетом увеличения диаметра	0,00	0,00	0,00	0,00	0,00	0,00	0,00	0,00	0,00	0,00	0,00	0,00	0,00	0,00	0,00	0,00	0,00	Отдел энергетики и ЖКХ
1.7.	Проектирование и реконструкция напорных коллекторов городского округа Жигулевск с учетом увеличения диаметра	2 835,43	2 757,46	77,97	0,00	0,00	0,00	0,00	0,00	22 310,38	22 310,38	19 143,73 <sup>3</sup>	1 481,43 <sup>5</sup>	0,00	0,00	0,00	0,00	25 145,81	Отдел энергетики и ЖКХ
1.8.	Проектирование и реконструкция самотечных коллекторов в черте мкр. Яблоневый Овраг городского округа Жигулевск с учетом увеличения диаметра	1 998,92	1 998,92	0,00	0,00	0,00	0,00	0,00	0,00	16 173,10	16 173,10	10 000,00 <sup>1</sup>	0,00	0,00	0,00	0,00	0,00	18 172,02	Отдел энергетики и ЖКХ
1.9.	Проектирование и реконструкция канализационных очистных сооружений в пос. Солнечная Поляна городского округа Жигулевск	329,00	0,00	0,00	0,00	0,00	0,00	329,00	0,00	6 251,11	0,00	0	0,00	0,00	0,00	6 251,11	0,00	6 580,11	Отдел энергетики и ЖКХ
	<b>Итого по мероприятиям с софинансированием:</b>	<b>14 631,88</b>	<b>12 650,50</b>	<b>1 437,24</b>	<b>0,00</b>	<b>0,00</b>	<b>0,00</b>	<b>544,14</b>	<b>0,00</b>	<b>194 705,20</b>	<b>102 354,18</b>	<b>82 012,29</b>	<b>7 346,55<sup>6</sup></b>	<b>0,00</b>	<b>0,00</b>	<b>10 338,73</b>	<b>0,00</b>	<b>209 337,08</b>	
<b>2. Мероприятия программы за счет средств местного бюджета</b>																			
2.1.	Проектирование и реконструкция самотечных коллекторов в черте мкр. Яблоневый Овраг городского округа Жигулевск с учетом увеличения диаметра	1 247,00	0,00	1 247,00	0,00	0,00	0,00	0,00	0,00	0,00	0,00	0,00	0,00	0,00	0,00	0,00	0,00	1 247,00	МКУ "ЖСЗ"
2.2.	Проведение работ по межеванию земельных участков под объектами программы	598,00	598,00	0,00	0,00	0,00	0,00	0,00	0,00	0,00	0,00	0,00	0,00	0,00	0,00	0,00	0,00	598,00	МКУ "ЖСЗ"
2.3.	Оплата электроэнергии по объекту «Канализационные очистные сооружения г.о.Жигулевск»	4 004,83	4 004,83	0,00	0,00	0,00	0,00	0,00	0,00	0,00	0,00	0,00	0,00	0,00	0,00	0,00	0,00	4 004,83	Отдел энергетики и ЖКХ
2.4.	Проектирование и реконструкция канализационных очистных сооружений села Богатырь городского округа Жигулевск	270,00	270,00	0,00	0,00	0,00	0,00	0,00	0,00	0,00	0,00	0,00	0,00	0,00	0,00	0,00	0,00	270,00	МКУ "ЖСЗ"
2.5.	Проведение государственной экспертизы проектной документации по объекту "Проектирование и реконструкция самотечных коллекторов в черте г.о.Жигулевск, с учетом увеличения диаметра"	447,61	447,61	0,00	0,00	0,00	0,00	0,00	0,00	0,00	0,00	0,00	0,00	0,00	0,00	0,00	0,00	447,61	МКУ "ЖСЗ"
2.6.	Проведение государственной экспертизы определения достоверности сметной стоимости объекта "Проектирование и реконструкция самотечных коллекторов в черте г.о.Жигулевск, с учетом увеличения диаметра"	167,38	122,62	44,76	0,00	0,00	0,00	0,00	0,00	0,00	0,00	0,00	0,00	0,00	0,00	0,00	0,00	167,38	МКУ "ЖСЗ"
2.7.	Проведение государственной экспертизы проектной документации по объекту "Проектирование и реконструкция самотечных коллекторов в черте села Богатырь г.о.Жигулевск, с учетом увеличения диаметра"	671,99	635,14	36,85	0,00	0,00	0,00	0,00	0,00	0,00	0,00	0,00	0,00	0,00	0,00	0,00	0,00	671,99	МКУ "ЖСЗ"
2.8.	Проведение государственной экспертизы определения достоверности сметной стоимости объекта "Проектирование и реконструкция самотечных коллекторов в черте села Богатырь г.о.Жигулевск, с учетом увеличения диаметра"	25,41	25,41	0,00	0,00	0,00	0,00	0,00	0,00	0,00	0,00	0,00	0,00	0,00	0,00	0,00	0,00	25,41	МКУ "ЖСЗ"
2.9.	Проведение государственной экспертизы проектной документации по объекту "Проектирование и реконструкция самотечных коллекторов в черте села Зольное г.о.Жигулевск, с учетом увеличения диаметра"	662,34	625,96	36,38	0,00	0,00	0,00	0,00	0,00	0,00	0,00	0,00	0,00	0,00	0,00	0,00	0,00	662,34	МКУ "ЖСЗ"
2.10.	Проведение государственной экспертизы проектной документации по объекту "Проектирование и реконструкция напорных коллекторов с учетом увеличения диаметра г.о.Жигулевск"	768,24	724,76	43,49	0,00	0,00	0,00	0,00	0,00	0,00	0,00	0,00	0,00	0,00	0,00	0,00	0,00	768,24	МКУ "ЖСЗ"
2.11.	Проведение государственной экспертизы определения достоверности сметной стоимости объекта "Проектирование и реконструкция напорных коллекторов с учетом увеличения диаметра г.о.Жигулевск"	117,57	117,57	0,00	0,00	0,00	0,00	0,00	0,00	0,00	0,00	0,00	0,00	0,00	0,00	0,00	0,00	117,57	МКУ "ЖСЗ"
2.12.	Проведение государственной экспертизы проектной документации по объекту "Проектирование и реконструкция самотечных коллекторов в черте мкр. Яблоневый овраг г.о.Жигулевск, с учетом увеличения диаметра"	639,61	612,26	27,35	0,00	0,00	0,00	0,00	0,00	0,00	0,00	0,00	0,00	0,00	0,00	0,00	0,00	639,61	МКУ "ЖСЗ"
2.13.	Проведение государственной экспертизы определения достоверности сметной стоимости объекта "Проектирование и реконструкция самотечных коллекторов в черте мкр. Яблоневый овраг г.о.Жигулевск, с учетом увеличения диаметра"	24,49	24,49	0,00	0,00	0,00	0,00	0,00	0,00	0,00	0,00	0,00	0,00	0,00	0,00	0,00	0,00	24,49	МКУ "ЖСЗ"
2.14.	Повторная экспертиза сметной документации объекта "Реконструкция участка самотечного канализационного коллектора в мкр. Яблоневый Овраг"	14,30	0,00	14,30	0,00	0,00	0,00	0,00	0,00	0,00	0,00	0,00	0,00	0,00	0,00	0,00	0,00	14,30	МКУ "ЖСЗ"
2.15.	Проведение государственной экспертизы определения достоверности сметной стоимости объекта "Проектирование и реконструкция самотечных коллекторов в черте села Зольное г.о.Жигулевск, с учетом увеличения диаметра"	25,04	25,04	0,00	0,00	0,00	0,00	0,00	0,00	0,00	0,00	0,00	0,00	0,00	0,00	0,00	0,00	25,04	МКУ "ЖСЗ"
2.16.	Оперативно-техническое обслуживание электрических установок КОС	28,80	28,80	0,00	0,00	0,00	0,00	0,00	0,00	0,00	0,00	0,00	0,00	0,00	0,00	0,00	0,00	28,80	Отдел энергетики и ЖКХ
2.17.	Подготовка схемы выбора трассы для реконструкции самотечных канализационных коллекторов по адресам: г.Жигулевск, ул.Комсомольская; мкр.Яблоневый Овраг; село Зольное; от мкр.В-1 до РНС 3	61,85	61,85	0,00	0,00	0,00	0,00	0,00	0,00	0,00	0,00	0,00	0,00	0,00	0,00	0,00	0,00	61,85	МКУ "ЖСЗ"
2.18.	Подготовка межевых планов на земельные участки, расположенные под самотечными канализационными коллекторами г.о.Жигулевск	126,89	126,89	0,00	0,00	0,00	0,00	0,00	0,00	0,00	0,00	0,00	0,00	0,00	0,00	0,00	0,00	126,89	МКУ "ЖСЗ"
2.19.	Подготовка межевых планов на земельные участки, расположенные под самотечными канализационными коллекторами с.Зольное	28,20	28,20	0,00	0,00	0,00	0,00	0,00	0,00	0,00	0,00	0,00	0,00	0,00	0,00	0,00	0,00	28,20	МКУ "ЖСЗ"
2.20.	Подготовка межевых планов на земельные участки, расположенные под самотечными канализационными коллекторами мкр.Яблоневый Овраг	35,25	35,25	0,00	0,00	0,00	0,00	0,00	0,00	0,00	0,00	0,00	0,00	0,00	0,00	0,00	0,00	35,25	МКУ "ЖСЗ"
2.21.	Устройство водопровода на ул.3-я Стрельная с.Зольное	1 100,00	1 100,00	0,00	0,00	0,00	0,00	0,00	0,00	0,00	0,00	0,00	0,00	0,00	0,00	0,00	0,00	1 100,00	МКУ "ЖСЗ"

1	2	3	4	5	6	7	8	9	10	11	12	13	14	15	16	17	18	19	20
2.22.	Монтаж системы пожарной сигнализации в здании КОС г.о. Жигулёвск	98,32	98,32	0,00	0,00	0,00	0,00	0,00	0,00	0,00	0,00	0,00	0,00	0,00	0,00	0,00	0,00	98,32	МКУ "ЖСЗ"
2.23.	Мероприятия по организации водоснабжения населения	18 697,06	18 697,06	0,00	0,00	0,00	0,00	0,00	0,00	0,00	0,00	0,00	0,00	0,00	0,00	0,00	0,00	18 697,06	Отдел энергетики и ЖКХ
2.24.	Проведение технической инвентаризации объектов на территории канализационных очистных сооружений г.о. Жигулёвск для ввода в эксплуатацию	19,46	0,00	19,46	0,00	0,00	0,00	0,00	0,00	0,00	0,00	0,00	0,00	0,00	0,00	0,00	0,00	19,46	МКУ "ЖСЗ"
2.25.	Проведение работ по определению рыночной стоимости права аренды муниципальных объектов инженерной инфраструктуры, находящихся на реконструкции (канализационные очистные сооружения)	90,00	0,00	90,00	0,00	0,00	0,00	0,00	0,00	0,00	0,00	0,00	0,00	0,00	0,00	0,00	0,00	90,00	МКУ "ЖСЗ"
2.26.	Проведение экспертизы в части изменения названия по объекту	11,70	0,00	11,70	0,00	0,00	0,00	0,00	0,00	0,00	0,00	0,00	0,00	0,00	0,00	0,00	0,00	11,70	МКУ "ЖСЗ"
2.27.	"Проектирование и реконструкция напорных коллекторов с учетом увеличения диаметра г.о.Жигулёвск"	23,39	0,00	23,39	0,00	0,00	0,00	0,00	0,00	0,00	0,00	0,00	0,00	0,00	0,00	0,00	0,00	23,39	МКУ "ЖСЗ"
2.28.	Проведение инженерно-исследовательских работ и разработка проектно-сметной документации на строительство повысительной насосной станции по ул. Вокзальной в г.Жигулёвск	387,30	0,00	0,00	387,30	0,00	0,00	0,00	0,00	0,00	0,00	0,00	0,00	0,00	0,00	0,00	0,00	387,30	МКУ "ЖСЗ"
2.29.	Выполнение работ по монтажу видеонаблюдения на объекте водозабора городского округа Жигулёвск	300,00	0,00	0,00	300,00	0,00	0,00	0,00	0,00	0,00	0,00	0,00	0,00	0,00	0,00	0,00	0,00	300,00	МКУ "ЖСЗ"
2.30.	Строительство повысительной насосной станции по ул. Вокзальной в г.Жигулёвск	32 965,58	0,00	0,00	0,00	187,28	0,00	0,00	32 778,30	0,00	0,00	0,00	0,00	0,00	0,00	0,00	0,00	32 965,58	МКУ "ЖСЗ"
2.31.	Проведение государственной экспертизы проектно-сметной документации по объекту водозабора городского округа Жигулёвск	50,00	0,00	0,00	0,00	50,00	0,00	0,00	0,00	0,00	0,00	0,00	0,00	0,00	0,00	0,00	0,00	50,00	МКУ "ЖСЗ"
2.32.	Благоустройство канализационных очистных сооружений города Жигулёвск	1 000,00	0,00	0,00	0,00	1 000,00	0,00	0,00	0,00	0,00	0,00	0,00	0,00	0,00	0,00	0,00	0,00	1 000,00	МКУ "ЖСЗ"
2.33.	Ремонт водоприемных оголовков водозабора городского округа Жигулёвск	8 265,04	0,00	0,00	0,00	8 265,04	0,00	0,00	0,00	0,00	0,00	0,00	0,00	0,00	0,00	0,00	0,00	8 265,04	МКУ "ЖСЗ"
2.34.	Замена глубинного насоса на водозаборе городского округа Жигулёвск	0,00	0,00	0,00	0,00	0,00	0,00	0,00	0,00	0,00	0,00	0,00	0,00	0,00	0,00	0,00	0,00	0,00	МКУ "ЖСЗ"
2.35.	Проведение государственной экспертизы определения достоверности сметной стоимости объекта "Замена глубинного насоса на водозаборе городского округа Жигулёвск"	23,60	0,00	0,00	0,00	0,00	23,60	0,00	0,00	0,00	0,00	0,00	0,00	0,00	0,00	0,00	0,00	23,60	МКУ "ЖСЗ"
2.36.	Обследование КОС городского округа Жигулёвск с выдачей рекомендаций по их реконструкции	0,00	0,00	0,00	0,00	0,00	0,00	0,00	0,00	0,00	0,00	0,00	0,00	0,00	0,00	0,00	0,00	0,00	МКУ "ЖСЗ"
2.37.	Проведение ремонтных работ на территории объекта КОС (щебеночное покрытие)	99,33	0,00	0,00	0,00	0,00	99,33	0,00	0,00	0,00	0,00	0,00	0,00	0,00	0,00	0,00	0,00	99,33	МКУ "ЖСЗ"
2.38.	Реконструкция (расширение) существующих канализационных очистных сооружений в городском округе Жигулёвск	11 550,00	0,00	0,00	0,00	0,00	0,00	11 550,00	0,00	0,00	0,00	0,00	0,00	0,00	0,00	0,00	0,00	11 550,00	МКУ "ЖСЗ"
2.39.	Проведение государственной экспертизы сметной стоимости объекта «Канализационные очистные сооружения г.Жигулёвск»	100,00	0,00	0,00	0,00	0,00	0,00	100,00	0,00	0,00	0,00	0,00	0,00	0,00	0,00	0,00	0,00	100,00	Отдел энергетики и ЖКХ
2.40.	Проведение экологической экспертизы проекта объекта «Проектирование и реконструкция канализационных очистных сооружений с. Богатырь г.о. Жигулёвск»	250,00	0,00	0,00	0,00	0,00	0,00	250,00	0,00	0,00	0,00	0,00	0,00	0,00	0,00	0,00	0,00	250,00	МКУ "ЖСЗ"
2.41.	Проведение государственной экспертизы проектной документации по объекту «Проектирование и реконструкция канализационных очистных сооружений с. Богатырь г.о. Жигулёвск»	1 000,00	0,00	0,00	0,00	0,00	0,00	1 000,00	0,00	0,00	0,00	0,00	0,00	0,00	0,00	0,00	0,00	1 000,00	МКУ "ЖСЗ"
2.42.	Проведение государственной экспертизы проектной документации по объекту «Проектирование и реконструкция канализационных очистных сооружений с. Солнечная Поляна г.о. Жигулёвск»	1 100,00	0,00	0,00	0,00	0,00	0,00	1 100,00	0,00	0,00	0,00	0,00	0,00	0,00	0,00	0,00	0,00	1 100,00	МКУ "ЖСЗ"
	Итого по мероприятиям из средств МБ:	87 095,60	28 410,07	1 594,67	687,30	9 502,32	122,93	14 000,00	32 778,30	0,00	0,00	0,00	0,00	0,00	0,00	0,00	0,00	87 095,60	
	ВСЕГО по муниципальной программе:	101 727,48	41 060,57	3 031,91	687,30	9 502,32	122,93	14 544,14	32 778,30	194 705,20	102 354,18	82 012,29	7 346,55 <sup>6</sup>	0,00	0,00	10 338,73	0,00	296 432,68	

1 - Расходные обязательства Самарской области на 2015 год, указанные в пунктах 1.4, 1.8, а также на период 2018-2020 годов предусматриваются отдельным постановлением Правительства Самарской области.

2 - Объем субсидии, превышающий 5 865,12 тыс.руб., вводится отдельным постановлением Правительства Самарской области.

3 - Объем субсидии, превышающий 1 481,43 тыс.руб., вводится отдельным постановлением Правительства Самарской области.

4 - в т.ч. погашение кредиторской задолженности, образовавшейся по итогам исполнения областного бюджета в 2015 году в размере 5 865,12 тыс.руб.

5 - в т.ч. погашение кредиторской задолженности, образовавшейся по итогам исполнения областного бюджета в 2015 году в размере 1 481,43 тыс.руб.

6 - в т.ч. погашение кредиторской задолженности, образовавшейся по итогам исполнения областного бюджета в 2015 году в размере 7 346,55 тыс.руб.

4 5 6 - указанные бюджетные ассигнования являются остатками межбюджетных трансфертов предыдущего года, предоставляемых из областного бюджета в форме субсидий.

### ПОСТАНОВЛЕНИЕ администрации г. о. Жигулёвск

от 15.04.2019 № 613

#### О внесении изменений в муниципальную программу городского округа Жигулёвск "Молодежь Жигулёвска" на 2018-2022 годы, утвержденную постановлением администрации городского округа Жигулёвск от 25.09.2015 № 2012

В соответствии с решением Думы городского округа Жигулёвск Самарской области от 10.12.2018 № 406 "О бюджете городского округа Жигулёвск на 2019 год и на плановый период 2020 и 2021 годов" (в редакции от 28.03.2019 № 439), Порядком принятия решений о разработке муниципальных программ городского округа Жигулёвск, их формирования и реализации, утвержденным постановлением администрации городского округа Жигулёвск от 28.01.2015 № 2 нпа, руководствуясь Уставом городского округа Жигулёвск Самарской области,

#### ПОСТАНОВЛЯЮ:

1. Внести в муниципальную программу городского округа Жигулёвск "Молодежь Жигулёвска" на 2018-2022 годы, утвержденную постановлением администрации городского округа Жигулёвск от 25.09.2015 № 2012 (далее - Программа), следующие изменения:

1.1. Графу 9 "Объемы и источники финансирования муниципальной программы" Паспорта Программы изложить в следующей редакции:

"9. Объемы и источники финансирования муниципальной программы

Общий объем финансирования Программы составляет 27 782,75 тыс. рублей, из них:

- средства местного бюджета 22 903,86 тыс. рублей, в том числе:

2018 - 6 717,76 тыс. руб.

2019 - 6 721,00 тыс. руб.

2020 - 4 420,10 тыс. руб.

2021 - 5 045,00 тыс. руб.

2022 - 0,00 тыс. руб.

- средства областного бюджета 4 878,89 тыс. рублей, в том числе:

2018 - 436,10 тыс. рублей, из них 125,0 тыс. рублей - субсидия из областного бюджета, предоставленная с учетом выполнения показателей социально-экономического развития;

2019 - 3 757,40 тыс. руб., из них 725,0 тыс. рублей - субсидия из областного бюджета, предоставленная с учетом выполнения показателей социально-экономического развития;

2020 - 342,69 тыс. руб.

2021 - 342,69 тыс. руб.

2022 - 0,00 тыс. руб.

Источники финансирования Программы - местный и областной бюджеты".

1.2. Раздел V "Источники финансирования муниципальной программы с распределением по годам и объемам, обоснование ресурсного обеспечения реализации муниципальной программы"

Программы изложить в следующей редакции:

"Общий объем финансирования Программы составляет 27 782,75 тыс. рублей, из них:

- средства местного бюджета 22 903,86 тыс. рублей, в том числе:

2018 - 6 717,76 тыс. руб.

2019 - 6 721,00 тыс. руб.

2020 - 4 420,10 тыс. руб.

2021 - 5 045,00 тыс. руб.

2022 - 0,00 тыс. руб.

- средства областного бюджета 4 878,89 тыс. рублей, в том числе:

2018 - 436,10 тыс. рублей, из них 125,0 тыс. рублей - субсидия из областного бюджета, предоставленная с учетом выполнения показателей социально-экономического развития;

2019 - 3 757,40 тыс. руб., из них 725,0 тыс. рублей - субсидия из областного бюджета, предоставленная с учетом выполнения показателей со-

циально-экономического развития;

2020 - 342,69 тыс. руб.

2021 - 342,69 тыс. руб.

2022 - 0,00 тыс. руб.

Источники финансирования Программы - местный и областной бюджеты".

1.3. Приложение № 2 к Программе изложить в редакции в соответствии с приложением к настоящему постановлению.

2. Опубликовать настоящее постановление в газете "Вестник Жигулёвска".

3. Разместить настоящее постановление в разделе "Муниципальные программы" на сайте администрации городского округа Жигулёвск в сети Интернет.

4. Настоящее постановление вступает в силу со дня подписания.

5. Контроль за исполнением настоящего постановления возложить на и.о.первого заместителя главы городского округа Жигулёвск Миллионова О.В.

Глава городского округа Д.В. Холин



1	2	3	4	5	6	7	8	9	10	11	12	13	14	15	16	17	18
<b>Задача 2: Охрана общественного порядка, в том числе при проведении спортивных, зрелищных и иных массовых мероприятий</b>																	
2.1.	Создание условий для деятельности народных дружин в границах городского округа Жигулёвск*	6293,00	1 400,00	1 750,00	1 600,00	143,00	1 400,00	0,00	2 118,80	595,10	540,70	317,00	333,00	333,00	0,00	8 411,80	Администрация городского округа Жигулёвск, Отдел МВД России по городу Жигулёвску (по согласованию), народные дружины (по согласованию)
2.2.	Привлечение частных охранных организаций, казачьих обществ к охране общественного порядка при проведении спортивных, зрелищных и иных массовых мероприятий																Администрация городского округа Жигулёвск, Отдел МВД России по городу Жигулёвску (по согласованию), частные охранные организации (по согласованию), казачьи общества (по согласованию)
2.3.	Формирование системы мер социальной поддержки народных дружинников																Штаб добровольных народных дружин городского округа Жигулёвск
	Итого по задаче 2:	6293,00	1 400,00	1 750,00	1 600,00	143,00	1 400,00	0,00	2 118,80	595,10	540,70	317,00	333,00	333,00	0,00	8 411,80	
<b>Задача 3: Противодействие незаконной миграции</b>																	
3.1.	Мониторинг миграционной ситуации на территории городского округа Жигулёвск																Комиссия по противодействию незаконной миграции городского округа Жигулёвск совместно с Отделом МВД России по г. Жигулёвску (по согласованию)
3.2.	"Организация и проведение семинаров, «круглых столов» и других мероприятий по вопросам миграции. В том числе: о проблемах регулирования миграционных процессов; о проблемах регулирования социально-трудовых отношений с иностранными работниками; по вопросам интеграции мигрантов, включая вопросы толерантности и культурной их адаптации и др."	0,00	0,00	0,00	0,00	0,00	0,00	0,00	0,00	0,00	0,00	0,00	0,00	0,00	0,00	0,00	Комиссия по противодействию незаконной миграции городского округа Жигулёвск
3.3.	Проведение информационно-профилактических мероприятий, направленных на гармонизацию межэтнических и межкультурных отношений, профилактику проявлений ксенофобии и укрепления толерантности																УСР
	Итого по задаче 3:	0,00	0,00	0,00	0,00	0,00	0,00	0,00	0,00	0,00	0,00	0,00	0,00	0,00	0,00	0,00	
<b>Задача 4: Предупреждение безнадзорности, беспризорности, правонарушений и антиобщественных действий несовершеннолетних</b>																	
4.1.	Рассмотрение на заседаниях комиссии по делам несовершеннолетних и защите их прав городского округа Жигулёвск вопроса о состоянии безнадзорности, преступности и правонарушений среди несовершеннолетних, принятие конкретных мер по их предупреждению																Комиссия по делам несовершеннолетних и защите их прав городского округа Жигулёвск (далее – КДНиЗП)
4.2.	Проведение разъяснительной работы с учащимися и родителями об уголовной и административной ответственности за совершение несовершеннолетними противоправных действий																КДНиЗП совместно с Отделом МВД России по г. Жигулёвску (по согласованию)
4.3.	Организация работы Советов профилактики в образовательных организациях городского округа Жигулёвск																Центральное управление министерства образования и науки Самарской области (далее – ЦУМОН) (по согласованию), общеобразовательные образовательные организации
4.4.	Организация и проведение Дней профилактики в общеобразовательных образовательных организациях городского округа Жигулёвск																КДНиЗП совместно с субъектами системы профилактики безнадзорности и правонарушений несовершеннолетних
4.5.	Проведение оперативно-профилактических мероприятий и операций с привлечением органов и учреждений системы профилактики «Семья», «Контакт», «Лидер», «Подросток» и др.																Отдел МВД России по г. Жигулёвску (по согласованию) совместно с субъектами системы профилактики безнадзорности и правонарушений несовершеннолетних
4.6.	"Организация межведомственных рейдов: - по местам концентрации молодежи; - по местам, в которых не допускается или ограничивается нахождение несовершеннолетних"																Отдел МВД России по г. Жигулёвску (по согласованию) совместно с субъектами системы профилактики безнадзорности и правонарушений несовершеннолетних, лицами, участвующими в профилактике правонарушений, в том числе добровольными народными дружинами
4.7.	Проведение психолого-педагогических консультаций подросткам, склонным к девиантному поведению, по обращениям и по запросам органов и учреждений системы профилактики																Отделение по городскому округу Жигулёвск ГКУ СО «Центр социальной помощи семье и детям Центрального округа» (по согласованию)
4.8.	Обеспечение подбора образовательного учреждения и учебных программ с учетом индивидуальных (интеллектуальных, личностных, поведенческих) особенностей несовершеннолетних, склонных к правонарушениям, безнадзорности и бродяжничеству																ЦУМОН (по согласованию), территориальная межведомственная психолого-педагогическая комиссия (по согласованию)
4.9.	Оказание помощи в трудовом и бытовом устройстве несовершеннолетним, освобожденным из учреждений уголовно-исполнительной системы, вернувшимся из специальных учебно-воспитательных учреждений закрытого типа																УСР, Филиал в г. Жигулёвске ФКУ «Уголовно-исполнительная инспекция Главного управления ФСИН России по Самарской области» (по согласованию), Отдел МВД России по г. Жигулёвску (по согласованию), МБУ «Дом молодежных организаций» городского округа Жигулёвск (далее - ДМО), ГКУ СО «Центр занятости населения» городского округа Жигулёвска (по согласованию)
4.10.	Проведение ярмарок вакансий и учебных мест (в том числе для несовершеннолетних)																ГКУ СО «Центр занятости населения» городского округа Жигулёвск (по согласованию), ГБОУ ДПО ЦПК «Ресурсный центр г.о. Жигулёвск Самарской области» (по согласованию)
4.11.	Оказание содействия несовершеннолетним гражданам в возрасте от 14 до 18 лет во временной занятости, в том числе в приоритетном порядке подросткам, находящимся в социально опасном положении																ДМО совместно с ГКУ СО «Центр занятости населения» городского округа Жигулёвск (по согласованию)
4.12.	Направление на профессиональное обучение несовершеннолетних граждан в возрасте от 16 до 18 лет, признанных в установленном порядке безработными																ГКУ СО «Центр занятости населения» городского округа Жигулёвск (по согласованию)
4.13.	Оказание несовершеннолетним гражданам, в том числе воспитанникам и выпускникам учреждений интернатного типа и учреждений для детей-сирот и детей, оставшихся без попечения родителей, услуг профессионального информирования, консультирования, профбюро, психологической поддержки и социальной адаптации																ГКУ СО «Центр занятости населения» городского округа Жигулёвск (по согласованию)
4.14.	Организация и проведение межведомственной комплексной операции «Подросток»																КДНиЗП совместно с субъектами системы профилактики безнадзорности и правонарушений несовершеннолетних
4.15.	Реализация программ и проектов позитивной направленности с целью обеспечения занятости, организации досуга несовершеннолетних в каникулярное и внеурочное время																УСР, ЦУМОН (по согласованию)
4.16.	Обеспечение работы спортивных секций, художественных и технических кружков, клубов, творческих объединений для детей и подростков, привлечение к занятиям в них несовершеннолетних, находящихся в социально опасном положении																УСР, ЦУМОН (по согласованию)
4.17.	Обеспечение доступа в тренажерные залы учреждений спорта для несовершеннолетних, находящихся в трудной жизненной ситуации на бесплатной основе																УСР
	Итого по задаче 4:	0,00	0,00	0,00	0,00	0,00	0,00	0,00	0,00	0,00	0,00	0,00	0,00	0,00	0,00	0,00	
<b>Задача 5: Противодействие терроризму и экстремистской деятельности, защита потенциальных объектов террористических посягательств, в том числе критически важных и (или) потенциально опасных объектов инфраструктуры и жизнеобеспечения, а также мест массового пребывания людей</b>																	
5.1.	Формирование и реализация Комплексного плана мероприятий по профилактике экстремизма в городском округе Жигулёвск																Антитеррористическая комиссия городского округа Жигулёвск, УСР, Центр по противодействию экстремизму ГУ МВД по Самарской области (по согласованию), Служба ФСБ в г. Тольятти Управления ФСБ России по Самарской области (по согласованию)
5.2.	Формирование и реализация Комплексного плана мероприятий по информационному противодействию терроризму и экстремизму в городском округе Жигулёвск																Антитеррористическая комиссия городского округа Жигулёвск, УСР
5.3.	Размещение и регулярная актуализация на официальном сайте администрации городского округа Жигулёвск информационно-пропагандистских, справочных и методических материалов по вопросам профилактики терроризма и экстремизма																Отдел по работе со СМИ администрации городского округа Жигулёвск
5.4.	Организация и проведение творческого конкурса детского рисунка «Терроризм – угроза обществу!» (для учащихся образовательных организаций, учреждений дополнительного образования, учреждений социально обслуживания семьи и детей)																ЦУМОН, УСР
5.5.	Проведение проверок исполнения требований антитеррористической защищенности объектов массового пребывания людей																Межведомственная комиссия по обследованию мест массового пребывания людей на территории городского округа Жигулёвск
5.6.	Проведение проверок исполнения минимальных требований анти-террористической защищенности объектов																Антитеррористическая комиссия городского округа Жигулёвск
5.7.	Реализация мероприятий по проверке нахождения на территории и в окружении объектов возможных террористических устремлений иностранных граждан и граждан из регионов с нестабильной социально-политической обстановкой																Отдел МВД России по г. Жигулёвску (по согласованию)

1	2	3	4	5	6	7	8	9	10	11	12	13	14	15	16	17	18
5.8.	Изготовление, приобретение, распространение информационных материалов: буклетов, листовок, плакатов, баннеров антитеррористической направленности Итого по задаче 5:	60,00	20,00	20,00	20,00	0,00	0,00	0,00	0,00	0,00	0,00	0,00	0,00	0,00	0,00	60,00	Администрация городского округа Жигулёвск
		60,00	20,00	20,00	20,00	0,00	0,00	0,00	0,00	0,00	0,00	0,00	0,00	0,00	0,00	60,00	
	<b>Задача 6: Противодействие незаконному обороту наркотических средств, психотропных веществ и их прекурсоров</b>																
6.1.	Мониторинг наркоситуации на территории городского округа Жигулёвск																Антинаркотическая комиссия городского округа Жигулёвск
6.2.	Организация и проведение круглого стола по профилактике наркомании по итогам года																УСР
6.3.	Организация межведомственных рейдов по выявлению и постановке на учет несовершеннолетних, употребляющих спиртные напитки и наркотические вещества																Отдел МВД России по г. Жигулёвску (по согласованию) совместно с субъектами профилактики правонарушений (по согласованию)
6.4.	Проведение рейдов в местах массового отдыха молодежи (кафе, дискотеках, ночных клубах и др.), во время проведения культурно-массовых мероприятий																Отдел МВД России по г. Жигулёвску (по согласованию)
6.5.	Проведение мониторинга информационных ресурсов сети Интернет на предмет выявления сайтов, содержащих рекламную информацию о подконтрольных веществах, а также новых потенциально опасных психоактивных веществах, пропаганду их употребления, для дальнейшего принятия мер по ограничению доступа к указанным сайтам																УСР, ДМО, Отдел МВД России по г. Жигулёвску (по согласованию)
6.6.	Организация работы с представителями некоммерческих организаций, молодежных активистов по вопросам выявления фактов незаконного оборота наркотических средств, в том числе новых видов потенциально-опасных психоактивных веществ																УСР, ДМО, Отдел МВД России по г. Жигулёвску (по согласованию)
6.7.	Осуществление социального патронажа семей, имеющих детей подросткового и юношеского возраста с наркопатологией																Отделение по городскому округу Жигулёвск ГКУ СО «Центр социальной помощи семье и детям Центрального округа» (по согласованию)
6.8.	Организация работы с зависимыми лицами и их семьями по решению вопросов лечения, реабилитации и занятости																ГБУЗ СО «Жигулёвская центральная городская больница» (далее - ЖЦГБ) (по согласованию) совместно с Отделением по городскому округу Жигулёвск ГКУ СО «Центр социальной помощи семье и детям Центрального округа» (по согласованию), ГКУ СО «Центр занятости населения» городского округа Жигулёвск (по согласованию)
6.9.	Проведение мероприятий по отработке частного жилого сектора, дачных массивов, содержащих наркотические средства, а также мест произрастания дикорастущих наркосодержащих растений																Отдел МВД России по г. Жигулёвску (по согласованию)
6.10.	Реализация профилактических программ, направленных на формирование ЗОЖ, профилактику вредных привычек, формирование навыков успешной социальной адаптации несовершеннолетних																Отделение по городскому округу Жигулёвск ГКУ СО «Центр социальной помощи семье и детям Центрального округа» (по согласованию)
6.11.	Проведение мероприятий в рамках Международного дня борьбы с наркоманией и незаконным оборотом наркотических средств																УСР
6.12.	Проведение социально-психологического тестирования в общеобразовательных учреждениях городского округа Жигулёвск																ЦУМОН (по согласованию)
6.13.	Ежегодный фестиваль активной молодежи «Прочь, негатив, тут креатив на позитив!»	255,00	85,00	85,00	85,00	0,00	0,00	0,00	0,00	0,00	0,00	0,00	0,00	0,00	0,00	255,00	ДМО
6.14.	Городской молодежный профилактический квест «Здоровое поколение»	60,00	20,00	20,00	20,00	0,00	0,00	0,00	0,00	0,00	0,00	0,00	0,00	0,00	0,00	60,00	ДМО
6.15.	Городская антинаркотическая акция «#СтопСпайс»	24,00	8,00	8,00	8,00	0,00	0,00	0,00	0,00	0,00	0,00	0,00	0,00	0,00	0,00	24,00	ДМО
6.16.	Изготовление, распространение информационных материалов: буклетов, листовок, плакатов, баннеров антинаркотической направленности	255,20	87,00	81,20	87,00	0,00	0,00	0,00	0,00	0,00	0,00	0,00	0,00	0,00	0,00	255,20	ДМО
6.17.	Изготовление информационных материалов: буклетов, листовок, плакатов, баннеров, направленных на профилактику дорожно-транспортных происшествий	5,80	0,00	5,80	0,00	0,00	0,00	0,00	0,00	0,00	0,00	0,00	0,00	0,00	0,00	5,80	ДМО
6.18.	Изучение антинаркотической деятельности образовательных организаций, органов и учреждений по делам молодежи, учреждений культуры, спорта																Антинаркотическая комиссия городского округа Жигулёвск
6.19.	Создание и организация работы общественных объединений - наркологов в общеобразовательных организациях городского округа Жигулёвск																ЦУМОН (по согласованию)
6.20.	Организация и проведение общегородской акции «Мы – за здоровое будущее!»																МБУК «Многофункциональный культурный центр»
6.21.	Проведение семинара по обучению преподавательского состава образовательных учреждений с целью получения необходимых наркологических знаний																ЖЦГБ (по согласованию) совместно с ЦУМОН (по согласованию)
6.22.	Осуществление приема, оказание медицинской помощи при наличии показаний медицинского характера несовершеннолетним, употребляющим алкогольную продукцию, наркотические и психоактивные вещества																ЖЦГБ (по согласованию)
6.23.	Реализация мероприятий направленных на профилактику ВИИ/СПИД на территории городского округа Жигулёвск																УСР
6.24.	Формирование и реализация Плана основных мероприятий по реализации государственной антинаркотической политики в городском округе Жигулёвск Самарской области																Субъекты антинаркотической деятельности
	Итого по задаче 6:	600,00	200,00	200,00	200,00	0,00	0,00	0,00	0,00	0,00	0,00	0,00	0,00	0,00	0,00	600,00	
	<b>Задача 7: Противодействие коррупции, выявление и устранение причин и условий ее возникновения</b>																
7.1.	Проведение экспертизы проектов нормативных правовых актов администрации городского округа Жигулёвск на коррупциогенность, с целью выявления в них положений, способствующих проявлению коррупции																Правовое управление администрации городского округа Жигулёвск
7.2.	Размещение на официальном сайте администрации городского округа Жигулёвск нормативных правовых актов администрации городского округа Жигулёвск для изучения независимыми экспертами																Структурные подразделения администрации городского округа Жигулёвск
7.3.	Обеспечение обязательного направления проектов нормативных правовых актов администрации городского округа Жигулёвск в прокуратуру города Жигулёвска для проведения антикоррупционной экспертизы																Структурные подразделения администрации городского округа Жигулёвск
7.4.	Разработка и реализация отраслевых планов по противодействию коррупции																Структурные подразделения администрации городского округа Жигулёвск
7.5.	Проведение обследований антикоррупционной деятельности структурных подразделений администрации городского округа Жигулёвск																Комиссия по координации работы по противодействию коррупции в городском округе Жигулёвск
7.6.	Осуществление экспертизы жалоб и обращений граждан, в том числе на сайт администрации городского округа Жигулёвск, на наличие сведений о фактах коррупции и проверки наличия фактов, указанных в обращении																Отдел общественной безопасности администрации городского округа Жигулёвск
7.7.	Анализ публикаций в средствах массовой информации на предмет наличия сведений о нарушениях закона со стороны муниципальных служащих администрации городского округа Жигулёвск																Отдел по работе со СМИ администрации городского округа Жигулёвск
7.8.	Изготовление и распространение агитационного материала антикоррупционной направленности																Отдел общественной безопасности администрации городского округа Жигулёвск
7.9.	Проверка достоверности предоставляемых гражданином персональных данных и иных сведений при поступлении на муниципальную службу																Отдел по управлению персоналом администрации городского округа Жигулёвск
7.10.	Организация рассмотрения уведомлений о фактах обращения в целях склонения муниципального служащего к совершению коррупционных правонарушений																Отдел по управлению персоналом администрации городского округа Жигулёвск, отраслевые структурные подразделения администрации городского округа Жигулёвск, наделенные статусом юридического лица
7.11.	Совершенствование организации прохождения муниципальной службы в администрации городского округа Жигулёвск путем организации и проведения аттестации на соответствие занимаемых должностей муниципальной службы квалификационным требованиям																Отдел по управлению персоналом администрации городского округа Жигулёвск
7.12.	Проведение служебных проверок и расследований, проведение комплексного анализа причин и условий, способствовавших совершению коррупционных правонарушений, внесение предложений соответствующим руководителям принимать конкретные меры по устранению нарушений																Отдел по управлению персоналом администрации городского округа Жигулёвск
7.13.	Внедрение и совершенствование механизмов предотвращения и разрешения конфликта интересов на муниципальной службе																Отдел по управлению персоналом администрации городского округа Жигулёвск
7.14.	Обеспечение выполнения обязанности лиц, замещающих муниципальные должности, муниципальных служащих предоставлять сведения о доходах, об имуществе и обязательствах имущественного характера																Отдел по управлению персоналом администрации городского округа Жигулёвск
7.15.	Внедрение в деятельность администрации городского округа Жигулёвск компьютерных программ, разработанных на базе специального программного обеспечения («Справки БК» и «Справки ГС»)																Отдел по управлению персоналом администрации городского округа Жигулёвск
7.16.	Проведение аттестации муниципальных служащих в целях оценки их профессионального уровня, а также приведения уровня квалификации в соответствие с занимаемой должностью																Отдел по управлению персоналом администрации городского округа Жигулёвск
7.17.	Осуществление плановых/внеплановых проверок при размещении муниципального заказа в целях предупреждения и выявления нарушений законодательства Российской Федерации о размещении заказов и иных нормативных правовых актов																Управление торгов администрации городского округа Жигулёвск
7.18.	Проведение проверок, направленных на выявление фактов неправомерного отчуждения муниципальной собственности																Комитет по управлению муниципальным имуществом администрации городского округа Жигулёвск
7.19.	Реализация мер по усилению контроля за финансово-хозяйственной деятельностью, финансовой дисциплиной подведомственных муниципальных учреждений																Главные распорядители бюджетных средств
7.20.	Обращения в контрольно-счетную палату городского округа Жигулёвск для реализации мер по усилению финансового контроля за использованием средств бюджета, в том числе по наиболее затратным муниципальным целевым программам																Главные распорядители бюджетных средств
7.21.	Обеспечение ведомственного финансового контроля																Финансовое управление администрации городского округа Жигулёвск

1	2	3	4	5	6	7	8	9	10	11	12	13	14	15	16	17	18	
7.22.	Контроль за исполнением обязательств по муниципальным контрактам																	Структурные подразделения администрации городского округа Жигулёвск, наделенные статусом юридического лица
7.23.	Организация работы по информированию правоохранительных органов (прокуратура Самарской области, управление ФСБ России по Самарской области, ГУ МВД России по Самарской области) о случаях уклонения исполнителей по муниципальным контрактам от исполнения своих обязательств																	Отдел общественной безопасности администрации городского округа Жигулёвск
7.24.	Выявление и своевременное рассмотрение в соответствии с требованиями действующего законодательства обращений о признаках коррупционных правонарушений и преступлений, а также выявленных коррупционных факторов, поступивших от граждан и юридических лиц посредством электронного почтового адреса, интерактивного раздела интернет-сайта и других информационных каналов в обособленную категорию обращений граждан с пометкой «Анти-коррупционный вопрос», с последующим ежегодным обобщением и анализом эффективности принимаемых мер по этим обращениям																	Отдел общественной безопасности администрации городского округа Жигулёвск
7.25.	Проведение служебных проверок по фактам коррупционных проявлений в администрации городского округа Жигулёвск, в том числе на основании публикаций в средствах массовой информации																	Отдел общественной безопасности администрации городского округа Жигулёвск
7.26.	Информирование правоохранительных органов о выявленных фактах коррупции в сфере деятельности администрации городского округа Жигулёвск																	Отдел общественной безопасности администрации городского округа Жигулёвск
7.27.	Проведение проверок информации о наличии или возможности возникновения конфликта интересов у муниципального служащего, поступающей представителю нанимателя в установленном законодательством порядке. Рассмотрение выявленных фактов нарушений на заседаниях комиссии по соблюдению требований к служебному поведению муниципальных служащих и урегулированию конфликта интересов																	Отдел по управлению персоналом администрации городского округа Жигулёвск
7.28.	Обучение муниципальных служащих, впервые поступивших на муниципальную службу для замещения должностей, включенных в перечень, установленный нормативными правовыми актами Российской Федерации, по образовательным программам в области противодействия коррупции	0,00	0,00	0,00	0,00	0,00	0,00	0,00	0,00	0,00	0,00	0,00	0,00	0,00	0,00	0,00	0,00	Структурные подразделения администрации городского округа Жигулёвск, наделенные статусом юридического лица
7.29.	Ежегодное повышение квалификации муниципальных служащих, в должностные обязанности которых входит участие в противодействии коррупции	0,00	0,00	0,00	0,00	0,00	0,00	0,00	0,00	0,00	0,00	0,00	0,00	0,00	0,00	0,00	0,00	Структурные подразделения администрации городского округа Жигулёвск, наделенные статусом юридического лица
Итого по задаче 7:		0,00	0,00	0,00	0,00	0,00	0,00	0,00	0,00	0,00	0,00	0,00	0,00	0,00	0,00	0,00	0,00	
<b>Задача 8: Повышение уровня правовой грамотности и развитие правосознания граждан</b>																		
8.1.	Информирование граждан о способах и средствах правомерной защиты от преступных и иных посягательств путем проведения соответствующей разъяснительной работы в средствах массовой информации																	Комиссия по профилактике правонарушений на территории городского округа Жигулёвск
8.2.	Разработка методических рекомендаций, информирование населения по вопросам формирования правовой культуры																	Комиссия по профилактике правонарушений на территории городского округа Жигулёвск совместно с субъектами профилактики правонарушений
8.3.	Разработка и распространение среди населения памяток (листовок) о порядке действия при совершении в отношении них правонарушений, преступлений																	Комиссия по профилактике правонарушений на территории городского округа Жигулёвск совместно с субъектами профилактики правонарушений
Итого по задаче 8: ВСЕГО по Программе:		0,00	0,00	0,00	0,00	0,00	0,00	0,00	0,00	0,00	0,00	0,00	0,00	0,00	0,00	0,00	0,00	9 421,80
		7 303,00	1 620,00	2 220,00	1 920,00	143,00	1 400,00	0,00	2 118,80	595,10	540,70	317,00	333,00	333,00	0,00	0,00	0,00	

\* в т.ч. 200,0 тыс.рублей - субсидия, предоставляемая с учетом выполнения показателей социально-экономического развития.

**ПОСТАНОВЛЕНИЕ администрации г. о. Жигулёвск**

от 15.04.2019 №643

**О внесении изменений в муниципальную программу городского округа Жигулёвск "Молодой семье - доступное жилье" на 2015 - 2020 годы, утвержденную постановлением администрации городского округа Жигулёвск от 25.09.2015 № 2026**

В соответствии с решением Думы городского округа Жигулёвск Самарской области от 10.12.2018 № 406 "О бюджете городского округа Жигулёвск на 2019 год и на плановый период 2020 и 2021 годов" (в редакции от 28.03.2019 № 439), Порядком принятия решений о разработке муниципальных программ городского округа Жигулёвск, их формирования и реализации, утвержденным постановлением администрации городского округа Жигулёвск от 28.01.2015 № 2 нпа, руководствуясь Уставом городского округа Жигулёвск Самарской области, **ПОСТАНОВЛЯЮ:**

1. Внести в муниципальную программу городского округа Жигулёвск "Молодой семье - доступное жилье" на 2015 - 2020 годы, утвержденную постановлением администрации городского округа Жигулёвск от 25.09.2015 № 2026 (далее - Программа), следующие изменения:

1.1 Графу 9 "Объемы и источники финансирования муниципальной программы" Паспорта Программы изложить в следующей редакции:

" 9. Объемы и источники финансирования муниципальной программы

Объем финансирования Программы за счет средств местного бюджета составляет 19 374,937 тыс. рублей, в том числе:

2015 г. - 8 266,51 тыс. рублей;

2016 г. - 1 784,797 тыс. рублей, в том числе средства предыдущего года - 80,675 тыс. рублей;

2017 г. - 1 833,553 тыс. рублей;

2018 г. - 3 620,752 тыс. рублей;

2019 г. - 2 500,00 тыс. рублей;

2020 г. - 1 450,00 тыс. рублей.

Объем финансирования Программы за счет средств областного бюджета составляет 43 428,235 тыс. рублей, в том числе по годам:

2015 г. - 26 783,12 тыс. рублей;

2016 г. - 4 455,676 тыс. рублей, в том числе средства предыдущего года - 284,617 тыс. рублей;

2017 г. - 7 493,710 тыс. рублей;

2018 г. - 2 852,431 тыс. рублей;

2019 г. - 4 980,346 тыс. рублей.

Объем финансирования Программы за счет субсидии из областного бюджета, предоставленной с учетом выполнения показателей социально-экономического развития составляет 10,53 тыс. рублей, в том числе по годам:

2015 г. - 10,53 тыс. рублей.

Объем финансирования Программы за счет средств федерального бюджета составляет 24 345,29 тыс. рублей, в том числе по годам:

2015 г. - 11 354,05 тыс. рублей;

2016 г. - 2 280,796 тыс. рублей, в том числе средства предыдущего года - 124,836 тыс. рублей;

2017 г. - 6 507,870 тыс. рублей;

2018 г. - 2 852,431 тыс. рублей;

2019 г. - 1 474,979 тыс. рублей.

Главным распорядителем бюджетных средств является администрация городского округа Жигулёвск. "

1.2. Раздел 5 "Источники финансирования муниципальной программы с распределением по годам и объемам, обоснование ресурсного обеспечения реализации муниципальной программы" Программы изложить в следующей редакции:

"Объем финансирования Программы за счет средств местного бюджета составляет 19 374,937 тыс. рублей, в том числе:

2015 г. - 8 266,51 тыс. рублей;

2016 г. - 1 784,797 тыс. рублей, в том числе средства предыдущего года - 80,675 тыс. рублей;

2017 г. - 1 833,553 тыс. рублей;

2018 г. - 3 620,752 тыс. рублей;

2019 г. - 2 500,00 тыс. рублей;

2020 г. - 1 450,00 тыс. рублей.

Объем финансирования Программы за счет средств областного бюджета составляет 43 428,235 тыс. рублей, в том числе по годам:

2015 г. - 26 783,12 тыс. рублей;

2016 г. - 4 455,676 тыс. рублей, в том числе средства предыдущего года - 284,617 тыс. рублей;

2017 г. - 7 493,710 тыс. рублей;

2018 г. - 2 852,431 тыс. рублей;

2019 г. - 4 980,346 тыс. рублей.

Объем финансирования Программы за счет субсидии из областного бюджета, предоставленной с учетом выполнения показателей социально-экономического развития составляет 10,53 тыс. рублей, в том числе по годам:

2015 г. - 10,53 тыс. рублей.

Объем финансирования Программы за счет средств федерального бюджета составляет 24 345,29 тыс. рублей, в том числе по годам:

2015 г. - 11 354,05 тыс. рублей;

2016 г. - 2 280,796 тыс. рублей, в том числе средства предыдущего года - 124,836 тыс. рублей;

2017 г. - 6 507,870 тыс. рублей;

2018 г. - 2 852,431 тыс. рублей;

2019 г. - 1 474,979 тыс. рублей.

Главным распорядителем бюджетных средств является администрация городского округа Жигулёвск".

1.3 Приложение № 2 к Программе изложить в редакции в соответствии с приложением к настоящему постановлению.

2. Опубликовать настоящее постановление в газете "Вестник Жигулёвска".

3. Разместить настоящее постановление в разделе "Муниципальные программы" на сайте администрации городского округа Жигулёвск в сети Интернет.

4. Настоящее постановление вступает в силу со дня подписания.

5. Контроль за исполнением настоящего постановления возложить на и.о. заместителя главы городского округа Жигулёвск по экономике Глинских В.Н.

**Глава городского округа Д.В. Холин**

Приложение к постановлению администрации городского округа Жигулёвск от 15.04.2019 г. № 643  
Приложение № 2 к муниципальной программе "Молодой семье - доступное жилье" на 2015 - 2020 годы  
тыс. руб.

**Перечень мероприятий муниципальной программы**

№ п/п	Наименование мероприятия	Источники финансирования - областной бюджет					Источники финансирования - федеральный бюджет					Источники финансирования - местный бюджет					Источники финансирования - субсидия из областного бюджета, предоставленная с учетом выполнения показателей социально-экономического развития	Итого					Ответственный исполнитель мероприятия				
		2015	2016	2017	2018	2019	2020	2015	2016	2017	2018	2019	2020	2015	2016	2017		2018	2019	2020							
<b>Программа «Молодой семье – доступное жилье» на 2015 – 2020 годы</b>																											
<b>Задача 1. Предоставление молодым семьям – участникам подпрограммы социальных выплат на приобретение жилья или строительство индивидуального жилого дома.</b>																											
<b>Задача 2. Создание условий для привлечения молодыми семьями собственных средств, дополнительных финансовых средств кредитных и других организаций, предоставляющих кредиты и займы, в том числе ипотечных жилищных кредитов для приобретения жилья или строительства индивидуального жилья.</b>																											
1.	Учет молодых семей и формирование списков молодых семей для участия в подпрограмме	0,00	0,00	0,00	0,00	0,00	0,00	0,00	0,00	0,00	0,00	0,00	0,00	0,00	0,00	0,00	0,00	0,00	0,00	0,00	0,00	0,00	0,00	0,00	Отдел по жилищным вопросам		
2.	Определение ежегодного объема бюджетных ассигнований, выделяемых из местного бюджета на реализацию мероприятий подпрограммы	0,00	0,00	0,00	0,00	0,00	0,00	0,00	0,00	0,00	0,00	0,00	0,00	0,00	0,00	0,00	0,00	0,00	0,00	0,00	0,00	0,00	0,00	0,00	0,00	Отдел по жилищным вопросам	
3.	Выдача молодым семьям в установленном порядке свидетельств на приобретение жилья исходя из объема бюджетных ассигнований, предусмотренных на эти цели в местном бюджете, с учетом предусмотренных субсидий из бюджета Самарской области * в том числе средства предыдущего года	26 783,117	4 455,676	0,000	7 493,710	4 980,346	0,000	11 354,050	2 280,796	6 507,870	2 852,431	1 474,979	0,000	8 266,510	1 784,797	1 833,553	3 620,752	2 500,000	1 450,000	10,530	46 414,21	8 521,269	8 341,42	13 966,89	8 955,33	1 450,00	Отдел по жилищным вопросам
		26 783,117	4 455,676	0,000	7 493,710	4 980,346	0,000	11 354,050	2 280,796	6 507,870	2 852,431	1 474,979	0,000	8 266,510	1 784,797	1 833,553	3 620,752	2 500,000	1 450,000	10,530	46 414,21	8 521,269	8 341,423	13 966,89	8 955,325	1 450,000	

**ПОСТАНОВЛЕНИЕ администрации г. о. Жигулевск**

от 22.04.2019 №675

**О внесении изменений в муниципальную программу "Благоустройство городского округа Жигулевск" на 2018-2022 годы, утвержденную постановлением администрации городского округа Жигулевск от 25.09.2015 № 2007**

В соответствии с решением Думы городского округа Жигулевск Самарской области от 10.12.2018 № 406 "О бюджете городского округа Жигулевск на 2019 год и на плановый период 2020 и 2022 годов" (в редакции от 28.03.2019 № 439), Порядком принятия решений о разработке муниципальных программ городского округа Жигулевск, их формирования и реализации, утвержденным постановлением администрации городского округа Жигулевск от 28.01.2015 № 2 нпа, руководствуясь Федеральным законом от 06.10.2003 № 131-ФЗ "Об общих принципах организации местного самоуправления в Российской Федерации", руководствуясь Уставом городского округа Жигулевск Самарской области, **ПОСТАНОВЛЯЮ:**

1. Внести в муниципальную программу "Благоустройство городского округа Жигулевск" на 2018-2022 годы, утвержденную постановлением администрации городского округа Жигулевск от 25.09.2015 № 2007 (далее - Программа), следующие изменения:

1.1. Графу 9 Паспорта Программы "Объемы и источники финансирования муниципальной программы" изложить в следующей редакции:

" 9. Объемы и источники финансирования муниципальной программы

Общий объем средств на реализацию Програм-

мы составляет 196 564,79 тыс. руб., из них:

- средства местного бюджета 157 213,30 тыс. руб., в том числе по годам:
  - 2018 год - 85 096,30 тыс. руб., в том числе 1 091,19 тыс. руб. безвозмездные поступления из прочих источников;
  - 2019 год - 52 509,00 тыс. руб., в том числе 934,52 тыс. руб. безвозмездные поступления из прочих источников;
  - 2020 год - 6 500,00 тыс. руб.
  - 2021 год - 13 108,00 тыс. руб.
  - 2022 год - 0,00 тыс. руб.
- средства областного бюджета 39 351,49 тыс. руб., в том числе по годам:
  - 2018 год - 15 402,64 тыс. руб., в т.ч. 8 797,99 тыс. руб. субсидии из областного бюджета, предоставленные с учетом выполнения показателей социально-экономического развития;
  - 2019 год - 23 948,85 тыс. руб., в т.ч. 18 489,00 тыс. руб. субсидии из областного бюджета, предоставленные с учетом выполнения показателей социально-экономического развития;
  - 2020 год - 0,00 тыс. руб.
  - 2021 год - 0,00 тыс. руб.
  - 2022 год - 0,00 тыс. руб.

Источник финансирования - местный и областной бюджеты. "

1.2. Раздел 5 Программы "Источники финансирования муниципальной программы с распределением по годам и объемам, обоснование ресурсного обеспечения реализации муниципальной программы" изложить в следующей редакции:

"Общий объем средств на реализацию Программы составляет 196 564,79 тыс. руб., из них:

- средства местного бюджета 157 213,30 тыс. руб., в том числе по годам:
  - 2018 год - 85 096,30 тыс. руб., в том числе 1 091,19 тыс. руб. безвозмездные поступления из прочих источников;
  - 2019 год - 52 509,00 тыс. руб., в том числе 934,52 тыс. руб. безвозмездные поступления из прочих источников;
  - 2020 год - 6 500,00 тыс. руб.
  - 2021 год - 13 108,00 тыс. руб.
  - 2022 год - 0,00 тыс. руб.
- средства областного бюджета 39 351,49 тыс. руб., в том числе по годам:
  - 2018 год - 15 402,64 тыс. руб., в т.ч. 8 797,99 тыс. руб. субсидии из областного бюджета, предоставленные с учетом выполнения показателей социально-экономического развития;
  - 2019 год - 23 948,85 тыс. руб., в т.ч. 18 489,00 тыс. руб. субсидии из областного бюджета, предостав-

ленные с учетом выполнения показателей социально-экономического развития;

- 2020 год - 0,00 тыс. руб.
- 2021 год - 0,00 тыс. руб.
- 2022 год - 0,00 тыс. руб.

Источник финансирования - местный и областной бюджеты. "

1.3. Приложение № 1 к Программе изложить в редакции в соответствии с приложением № 1 к настоящему постановлению.

1.4. Приложение № 2 к Программе изложить в редакции в соответствии с приложением № 2 к настоящему постановлению.

2. Опубликовать настоящее постановление в газете "Вестник Жигулевска".

3. Разместить настоящее постановление в разделе "Муниципальные программы" на сайте администрации городского округа Жигулевск в сети Интернет.

4. Настоящее постановление вступает в силу со дня подписания.

5. Контроль за исполнением настоящего постановления возложить на заместителя главы городского округа по городскому хозяйству и капитальному строительству Живодерова А.Н.

**И.о. главы городского округа  
О.В. Миллионов**

Приложение № 1 к постановлению администрации городского округа Жигулевск от 22.04.2019 г. № 675  
Приложение № 1 к муниципальной программе "Благоустройство городского округа Жигулевск" на 2018-2022 годы

**Целевые индикаторы (показатели), характеризующие ежегодный ход и итоги реализации программы**

№ п/п	Наименование целевого индикатора (показателя)	Единица измерения	Базовый уровень 2017 год	Значение целевых индикаторов (показателей) в плановом периоде (прогноз)			
				2018	2019	2020	2021-2022
<b>Задача 1: Приведение к нормативным параметрам элементов благоустройства и выполнение комплексного благоустройства территорий городского округа</b>							
1.1.	Площадь усовершенствованных покрытий, убираемых механизированным способом, включая остановки общественного транспорта	м²	118 430	118 430	118 430	118 430	118 430
1.2.	Площадь неусовершенствованных покрытий, убираемых вручную	м²	384 325	384 325	384 325	384 325	384 325
1.3.	Площадь оживаемых территорий	м²	505 260	505 260	505 260	505 260	505 260
1.4.	Объем убранных деревьев, упавших после сильных ветров	м³	450	450	450	450	450
	Количество высаженной цветочной рассады	шт.	4 000	4 000	4 000	4 000	8 000
1.5.	Количество обустроенных мест массового отдыха населения в водоохранных зонах, на особо охраняемых и других природных территориях элементами сбора и удаления отходов	шт.	1	1	1	1	2
1.6.	Количество спиленных аварийных деревьев	куб.м.	1 128	2 646,9	1 183,5	1 128	2 256
1.7.	Количество деревьев, подвергнутых формирующей обрезке	куб.м.	958	1 523,64	2 141	958	1 916
1.8.	Количество отремонтированных подпорных стенок и лестниц	шт.	2	1	0	0	0
1.9.	Количество установленных ограждений в парке «40 лет ВЛКСМ» со стороны ул. Победы	шт.	0	0	0	0	0
1.10.	Количество оборудованных мест ожидания пассажиров речпорта (установка лавок, навесов, ремонт лестничных маршей)	шт.	0	2	0	0	0
1.11.	Проведение отдельных видов работ по ремонту многоквартирных домов и благоустройству их дворовых территорий	шт.	112	113	86	100	200
1.12.	Количество установленных поручней вдоль МКД	шт.	0	2	0	0	0
1.13.	Количество установленных урн для сбора ТБО и лавок вдоль тротуаров	шт.	0	0	0	0	0
1.14.	Количество отремонтированных въездных в город стелл	шт.	0	0	0	0	0
1.15.	Количество отремонтированных стелл в парке "40 лет ВЛКСМ"	шт.	0	0	0	0	0
1.16.	Количество предпроектных исследований по программе "Малые города и исторические поселения"	шт.	0	1	0	0	0
1.17.	Количество благоустроенных территорий общего пользования в рамках реализации мероприятий государственной программы "Поддержка инициатив населения муниципальных образований в Самарской области"	шт.	0	3	3	0	0
<b>Задача 2: Совершенствование системы обращения с отходами производства и потребления</b>							
2.1.	Количество оборудованных мест сбора и удаления отходов на территории жилищного фонда элементами сбора и удаления отходов на территории городского округа Жигулевск	шт.	6	5	5	1	2
2.2.	Количество выгрузок контейнеров для сбора ртутьсодержащих ламп	шт	5	2	2	2	4
2.3.	Объем ликвидированных несанкционированных объектов размещения отходов	м3	2 983	2925	1625	1625	3250
2.4.	Количество проведенных месячников санитарной очистки территории городского округа Жигулевск	шт.	2	3	2	2	4
2.5.	Количество уборок и вывоза мусора (веток и растительной поросли) с территории с.Зольное и с. Ширяево	шт.	0	1	0	0	0

№ п/п	Наименование целевого индикатора (показателя)	Единица измерения	Базовый уровень 2017 год	Значение целевых индикаторов (показателей) в плановом периоде (прогноз)			
				2018	2019	2020	2021-2022
<b>Задача 3: Содержание в надлежащем состоянии ливневых ручьев и ливневой канализации, предназначенных для приема и отвода талых и дождевых вод</b>							
3.1.	Протяженность промытых трубопроводов ливневой канализации (различных диаметров)	п.м.	450	450	450	450	900
3.2.	Объем очищенных камер, проходных и полупроходных каналов от мусора ила и грязи	м3	187,3	187,3	187,3	187,3	374,6
3.3.	Площадь очищенных ливневых ручьев от ила, грязи, мусора, ТБО и сорной растительности	м2	5 400	5 400	4 400	5 400	10 800
3.4.	Количество устроенных ливневых колодцев	шт.	0	1	0	0	0
3.5.	Протяженность отремонтированной ливневой канализации, расположенной по ул. Ленина в районе центральной почты до пересечения с ул. Мира	м	0	80	0	0	0
3.6.	Протяженность отремонтированной ливневой канализации по ул. Мира	м	0	0	0	0	0
<b>Задача 4: Поддержание текущего состояния существующих кладбищ городского округа Жигулевск в нормативном состоянии</b>							
4.1.	Площадь территории мест захоронения, на которой выполнены работы по благоустройству	м²	393 112	393 112	393 112	393 112	393 112
4.2.	Доля очищенной территории кладбищ от случайного мусора.	%	100	100	100	100	100
4.3.	Процент по выполнению работ по уборке негабаритного мусора с территории кладбищ	%	100	100	100	100	100
4.4.	Степень очистки территории кладбища от свежеевыпавшего снега.	%	100	100	100	100	100
4.5.	Доля обработанных асфальтовых покрытий на кладбищах противогололедными материалами	%	100	100	100	100	100
4.6.	Объем собранного мусора в контейнеры и вывезенного на полигон ТБО с территории кладбищ (городское кладбище).	%	100	100	100	100	100
4.7.	Объем собранного мусора в контейнеры и вывезенного на полигон ТБО (сельские кладбища)	%	100	100	100	100	100
4.8.	Обеспечение своевременного ухода за бесхозными могилами спецквартала кладбища	шт.	1 380	1 380	1 380	1 380	1 380
4.9.	Количество выявленных нарушений соблюдения рядности захоронений	ед.	0	0	0	0	0
4.10.	Количество выявленных нарушений обеспечения водоснабжения территории кладбищ согласно графику заезда воды	ед.	0	0	0	0	0
4.11.	Количество проведенных инженерно-геологических изысканий для объекта: городское кладбище, участок № 1	ед.	0	1	0	0	0
<b>Задача 5: Обеспечение регулярной работы по отлову безнадзорных собак и кошек</b>							
5.1.	Количество отловленных безнадзорных животных на территории городского округа Жигулевск	шт.	516	529	x	x	x
<b>Задача 6: Увеличение числа освещенных улиц за счет восстановления линий наружного освещения и обеспечение подачи электроэнергии для осуществления уличного освещения на территории городского округа Жигулевск</b>							
6.1.	Количество единиц оборудования, применяемых при проведении работ по ремонту уличного освещения городского округа Жигулевск	шт.	2 490	1 719	1 000	1 719	3 438
6.2.	Количество реконструированных светоточек уличного освещения городского округа Жигулевск	шт.	150	113	25	113	226
6.3.	Объем потребленной электроэнергии для осуществления уличного освещения	тыс. кВтч	3 502	4 022	3 195	3 195	6 390
<b>Задача 7: Снос ветхого и аварийного жилья на территории городского округа Жигулевск</b>							
7.1.	Количество снесенного ветхого и аварийного жилья	шт.	14	42	57	0	0

Приложение № 2 к постановлению администрации городского округа Жигулевск от 22.04.2019 г. № 675  
Приложение № 2 к муниципальной программе "Благоустройство городского округа Жигулевск" на 2018-2022 годы

**Перечень мероприятий муниципальной программы**

тыс. руб.

№ п/п	Мероприятие	Источник финансирования Программы - местный бюджет					Источник финансирования программы - областной бюджет					ИТОГО по Программе	Ответственный исполнитель мероприятия		
		Всего, в т.ч. по годам реализации	2018	2019	2020	2021	2022	Всего, в т.ч. по годам реализации	2018	2019	2020			2021	2022
1	2	3	4	5	6	7	8	9	10	11	12	13	14	15	16
<b>Задача 1: Приведение к нормативным параметрам элементов благоустройства и выполнение комплексного благоустройства территорий городского округа</b>															
1.1.	Содержание территорий г.о. Жигулевск (в том числе: Уборка усовершенствованных покрытий механизированным способом, содержание остановок общественного транспорта; Уборка неусовершенствованных покрытий вручную, содержание урн)	2 434,90	2 434,90	0,00	0,00	0,00	0,00	0,00	0,00	0,00	0,00	0,00	0,00	2 434,90	Отдел энергетики и ЖКХ
1.2.	Мероприятия в рамках муниципального задания МБУ «Благоустройство»	25 768,04	9 648,72	14 619,32	1 500,00	0,00	0,00	2 300,00	0,00	2 300,00	0,00	0,00	0,00	28 068,04	МБУ "Благоустройство"
1.3.	Восстановление рекреационной зоны мкр. Моркваша (путем доставки, выгрузки и разравнивания песка) и подготовка к эксплуатации в летний период	1 660,65	160,65	1 500,00	0,00	0,00	0,00	765,00	765,00	0,00	0,00	0,00	0,00	2 425,65	Отдел энергетики и ЖКХ
1.4.	Ремонт набережной мкр.Моркваша (тротуарная плитка, покраска перил и опор, замена урн и лавок)	0,00	0,00	0,00	0,00	0,00	0,00	0,00	0,00	0,00	0,00	0,00	0,00	0,00	Отдел энергетики и ЖКХ
1.5.	Спил ветхих и больных деревьев и омолаживающая обрезка деревьев	3 661,65	1 861,65	1 800,00	0,00	0,00	0,00	0,00	0,00	0,00	0,00	0,00	0,00	3 661,65	Отдел энергетики и ЖКХ
1.6.	Ремонт подпорных стенок и лестниц	720,27	720,27	0,00	0,00	0,00	0,00	0,00	0,00	0,00	0,00	0,00	0,00	720,27	Отдел энергетики и ЖКХ
1.7.	Устройство ограждения парка "40 лет ВЛКСМ" со стороны ул. Победы	0,00	0,00	0,00	0,00	0,00	0,00	0,00	0,00	0,00	0,00	0,00	0,00	0,00	Отдел энергетики и ЖКХ
1.8.	Устройство лавок, навесов в местах ожидания пассажиров речпорта и ремонт лестничных маршей	386,06	386,06	0,00	0,00	0,00	0,00	0,00	0,00	0,00	0,00	0,00	0,00	386,06	Отдел энергетики и ЖКХ
1.9.	Проведение отдельных видов работ по ремонту многоквартирных домов и благоустройству дворовых территорий	12 523,10	10 523,10	2 000,00	0,00	0,00	0,00	1 976,90	1 976,90	0,00	0,00	0,00	0,00	14 500,00	Отдел энергетики и ЖКХ
1.10.	Установка поручней вдоль ул. Энергетиков, д.9, ул. Никитина, д.48	82,36	82,36	0,00	0,00	0,00	0,00	0,00	0,00	0,00	0,00	0,00	0,00	82,36	Отдел энергетики и ЖКХ
1.11.	Устройство урн для сбора ТБО и лавок вдоль тротуаров	0,00	0,00	0,00	0,00	0,00	0,00	0,00	0,00	0,00	0,00	0,00	0,00	0,00	Отдел энергетики и ЖКХ
1.12.	Ремонт въездных в город стелл	0,00	0,00	0,00	0,00	0,00	0,00	0,00	0,00	0,00	0,00	0,00	0,00	0,00	Отдел энергетики и ЖКХ
1.13.	Ремонт стеллы в парке "40 лет ВЛКСМ"	0,00	0,00	0,00	0,00	0,00	0,00	0,00	0,00	0,00	0,00	0,00	0,00	0,00	Отдел энергетики и ЖКХ
1.14.	Предпроектные исследования по программе "Малые города и исторические поселения"	198,00	198,00	0,00	0,00	0,00	0,00	0,00	0,00	0,00	0,00	0,00	0,00	198,00	Управление соц.развития, МБУ "ДМО"
1.15.	Реализация мероприятий государственной программы "Поддержка инициатив населения муниципальных образований в Самарской области" , в том числе:	4 575,24	2 193,56	2 381,68	0,00	0,00	0,00	11 445,68	5 985,83	5 459,85	0,00	0,00	0,00	16 020,92	Отдел энергетики и ЖКХ
1.15.1.	Благоустройство территории общего пользования микрорайона Александровское Поле	909,82	1 091,19	934,52	0,00	0,00	0,00	2 000,00	2 000,00	0,00	0,00	0,00	0,00	2 909,82	Отдел энергетики и ЖКХ
1.15.2.	Благоустройство территории общего пользования микрорайона В-1	875,12	875,12	0,00	0,00	0,00	0,00	1 999,04	1 999,04	0,00	0,00	0,00	0,00	2 874,16	Отдел энергетики и ЖКХ
1.15.3.	Благоустройство территории общего пользования микрорайона Яблоневый овраг	408,62	408,62	0,00	0,00	0,00	0,00	1 986,79	1 986,79	0,00	0,00	0,00	0,00	2 395,41	Отдел энергетики и ЖКХ
1.15.4.	Обустройство универсальной спортивной площадки в с. Ширяево	260,65	170,16	260,65	0,00	0,00	0,00	1 477,01	0,00	1 477,01	0,00	0,00	0,00	1 737,66	Отдел энергетики и ЖКХ
1.15.5.	Обустройство универсальной спортивной площадки в с. Богатырь	852,02	0,00	852,02	0,00	0,00	0,00	1 997,55	0,00	1 997,55	0,00	0,00	0,00	2 849,57	Отдел энергетики и ЖКХ
1.15.6.	Обустройство спортивной зоны в мкр. В-3	435,80	0,00	435,80	0,00	0,00	0,00	1 985,29	0,00	1 985,29	0,00	0,00	0,00	2 421,09	Отдел энергетики и ЖКХ
1.15.7.	Реализация мероприятий государственной программы "Поддержка инициатив населения муниципальных образований в Самарской области"	833,21	0,00	833,21	0,00	0,00	0,00	0,0							



**РЕШЕНИЕ Думы г. о. Жигулевск**

от 29.05.2019 №474

**О внесении изменений в решение Думы городского округа Жигулевск от 10 декабря 2018 года № 406 "О бюджете городского округа Жигулевск на 2019 год и на плановый период 2020 и 2021 годов"**

В соответствии со статьей 16 Положения о бюджетном процессе в городском округе Жигулевск, утвержденного решением Думы городского округа Жигулевск от 26 сентября 2013 года № 432, в связи с выделением средств из вышестоящих бюджетов, необходимостью обеспечения доли софинансирования и перераспределением средств для финансирования первоочередных расходов, Дума городского округа Жигулевск решила:

1. Внести в решение Думы городского округа Жигулевск от 10 декабря 2018 года № 406 "О бюджете городского округа Жигулевск на 2019 год и на плановый период 2020 и 2021 годов" изменения следующего содержания:
  - 1) в части 1:
    - а) в абзаце втором сумму "842837" заменить суммой "859541";
    - б) в абзаце третьем сумму "852528" заменить суммой "869224";
    - в) в абзаце четвертом сумму "9691" заменить суммой "9683";
  - 2) в части 2:
    - а) в абзаце втором сумму "448288" заменить суммой "553117";
    - б) в абзаце третьем сумму "426719" заменить суммой "531548";
  - 3) в части 3:
    - а) в абзаце втором сумму "487902" заменить суммой "590331";
    - б) в абзаце третьем сумму "466909" заменить суммой "569338";
  - 4) в части 6:

- а) в абзаце втором сумму "418008" заменить суммой "434312";
- б) в абзаце третьем сумму "38103" заменить суммой "142932";
- в) в абзаце четвертом сумму "60909" заменить суммой "163338";
- 5) в части 7 сумму "418942" заменить суммой "435246";
- 6) в части 12:
  - а) в абзаце втором сумму "78724" заменить суммой "96125";
  - б) в абзаце третьем сумму "15196" заменить суммой "62407";
- 7) приложения 3, 4, 5, 6, 8, 9, 11 к решению Думы городского округа Жигулевск от 10 декабря 2018 года № 406 "О бюджете городского округа Жигулевск на 2019 год и на плановый период 2020 и 2021 годов" изложить в новой редакции согласно приложениям 1, 2, 3, 4, 5, 6, 7 к настоящему решению.
2. Опубликовать настоящее решение в газете "Вестник Жигулевска".
3. Настоящее решение вступает в силу с момента официального опубликования.
4. Контроль за исполнением настоящего решения возложить на постоянную комиссию по бюджетной, финансовой, налоговой и экономической политике, планированию, инвестициям и предпринимательству Думы городского округа Жигулевск (Н.А.Радайкин).

**Председатель Думы городского округа Жигулевск Ю.В. Смеловский**  
**Глава городского округа Жигулевск Д.В. Холин**

Приложение 1 к решению Думы городского округа Жигулевск от 29.05.2019 г. № 474  
 Приложение 3 к решению Думы городского округа Жигулевск от 10 декабря 2018 года № 406

**Ведомственная структура расходов бюджета городского округа Жигулевск на 2019 год**

Наименование главного распорядителя средств бюджета городского округа (направления расходов)	Код ГРБС	РазПР	ЦСР	ВР	Сумма, тыс. руб.	
					Всего	В том числе за счет безвозмездных поступлений
1	2	3	4	5	6	7
<b>Администрация городского округа Жигулевск</b>	<b>602</b>				<b>653173</b>	<b>275677</b>
Функционирование высшего должностного лица субъекта Российской Федерации и муниципального образования	602 0102				1851	0
Обеспечение функционирования главы городского округа Жигулевск	602 0102 53 0 00 00000				1851	0
Глава городского округа Жигулевск	602 0102 53 1 00 00000				1851	0
Расходы на выплаты персоналу государственных (муниципальных) органов	602 0102 53 1 00 00000			120	1851	
Функционирование Правительства Российской Федерации, высших исполнительных органов государственной власти субъектов Российской Федерации, местных администраций	602 0104				53447	7495
Муниципальная программа "Улучшение условий и охраны труда в городском округе Жигулевск" на 2016-2021 годы	602 0104 19 0 00 00000				319	
Иные закупки товаров, работ и услуг для обеспечения государственных (муниципальных) нужд	602 0104 19 0 00 00000			240	319	
Муниципальная программа "Повышение качества предоставления муниципальных услуг" на 2016-2021 годы	602 0104 36 0 00 00000				200	
Подпрограмма "Развитие муниципальной службы в городском округе Жигулевск" на 2016-2021 годы	602 0104 36 1 00 00000				200	
Иные закупки товаров, работ и услуг для обеспечения государственных (муниципальных) нужд	602 0104 36 1 00 00000			240	200	
Обеспечение функционирования администрации городского округа Жигулевск	602 0104 56 0 00 00000				52928	7495
Расходы по обеспечению деятельности Администрации городского округа Жигулевск	602 0104 56 1 00 00000				52928	7495
Расходы на выплаты персоналу государственных (муниципальных) органов	602 0104 56 1 00 00000			120	49675	7495
Иные закупки товаров, работ и услуг для обеспечения государственных (муниципальных) нужд	602 0104 56 1 00 00000			240	2969	
Уплата налогов, сборов и иных платежей	602 0104 56 1 00 00000			850	284	
Судебная система	602 0105				35	35
Прочие непрограммные направления расходов бюджета	602 0105 64 0 00 00000				35	35
Составление (изменение) списков кандидатов в присяжные заседатели федеральных судов общей юрисдикции в рамках прочих непрограммных направлений расходов бюджета	602 0105 64 0 00 00000			620	35	35
Субсидии автономным учреждениям	602 0113				110654	13632
Муниципальная программа "Улучшение условий и охраны труда в городском округе Жигулевск" на 2016-2021 годы	602 0113 19 0 00 00000				366	
Расходы на выплаты персоналу казенных учреждений	602 0113 19 0 00 00000			110	18	
Иные закупки товаров, работ и услуг для обеспечения государственных (муниципальных) нужд	602 0113 19 0 00 00000			240	348	
Муниципальная программа "Повышение качества предоставления муниципальных услуг" на 2016-2021 годы	602 0113 36 0 00 00000				24450	3600
Подпрограмма "Повышение качества предоставления государственных и муниципальных услуг на базе МБУ "МФЦ" на 2016-2021 годы	602 0113 36 2 00 00000				24450	3600
Субсидии бюджетным учреждениям	602 0113 36 2 00 00000			610	24450	3600
Обеспечение функционирования администрации городского округа Жигулевск	602 0113 56 0 00 00000				102	102
Переданные государственные полномочия в сфере архивного дела	602 0113 56 4 00 00000				102	102
Иные закупки товаров, работ и услуг для обеспечения государственных (муниципальных) нужд	602 0113 56 4 00 00000			240	102	102
Прочие непрограммные направления расходов бюджета	602 0113 64 0 00 00000				768	0
Услуги статистики	602 0113 64 2 00 00000				207	0
Иные закупки товаров, работ и услуг для обеспечения государственных (муниципальных) нужд	602 0113 64 2 00 00000			240	207	
Расходы на исполнение судебных актов	602 0113 64 3 00 00000				500	0
Исполнение судебных актов	602 0113 64 3 00 00000			830	500	
Непрограммные направления расходов в области общегосударственных расходов	602 0113 64 5 00 00000				61	0
Иные закупки товаров, работ и услуг для обеспечения государственных (муниципальных) нужд	602 0113 64 5 00 00000			240	61	
Обеспечение деятельности учреждений, осуществляющих функции по предпроектной подготовке, планированию и организации строительства (реконструкции), капитального ремонта зданий и сооружений	602 0113 69 0 00 00000				19088	3329
Обеспечение деятельности МКУ "ЖигулевскСтройЗаказчик"	602 0113 69 0 00 00000			110	19088	3329
Расходы на выплаты персоналу казенных учреждений	602 0113 69 1 00 00000				16512	3329
Иные закупки товаров, работ и услуг для обеспечения государственных (муниципальных) нужд	602 0113 69 1 00 00000			240	1464	
Уплата налогов, сборов и иных платежей	602 0113 69 1 00 00000			850	1112	
Обеспечение деятельности учреждений, осуществляющих функции по хозяйственному и транспортному обслуживанию муниципальных учреждений городского округа Жигулевск	602 0113 70 0 00 00000				53036	4867
Обеспечение деятельности МКУ "Транспортное обслуживание и эксплуатация зданий"	602 0113 70 0 00 00000				53036	4867
Расходы на выплаты персоналу государственных учреждений	602 0113 70 1 00 00000			110	36031	4867
Иные закупки товаров, работ и услуг для обеспечения государственных (муниципальных) нужд	602 0113 70 1 00 00000			240	16552	
Уплата налогов, сборов и иных платежей	602 0113 70 1 00 00000			850	453	
Содействие развитию местного самоуправления на территории городского округа Жигулевск	602 0113 72 0 00 00000				12844	1734
Расходы на выплаты персоналу казенных учреждений	602 0113 72 0 00 00000			110	12030	
Иные закупки товаров, работ и услуг для обеспечения государственных (муниципальных) нужд	602 0113 72 0 00 00000			240	814	
Защита населения и территории от чрезвычайных ситуаций природного и техногенного характера, гражданская оборона	602 0309				13080	2000
Муниципальная программа "Осуществление мероприятий по гражданской обороне и защите населения от чрезвычайных ситуаций в городском округе Жигулевск" на 2016-2022 годы	602 0309 18 0 00 00000				12964	2000
Иные закупки товаров, работ и услуг для обеспечения государственных (муниципальных) нужд	602 0309 18 0 00 00000			240	25	
Субсидии бюджетным учреждениям	602 0309 18 0 00 00000			610	12939	2000
Муниципальная программа "Улучшение условий и охраны труда в городском округе Жигулевск" на 2016-2021 годы	602 0309 19 0 00 00000				116	
Субсидии бюджетным учреждениям	602 0309 19 0 00 00000			610	116	
Обеспечение пожарной безопасности	602 0310				1220	0
Муниципальная программа "Обеспечение пожарной безопасности в городском округе Жигулевск" на 2016-2022 годы	602 0310 17 0 00 00000				1220	0
Иные закупки товаров, работ и услуг для обеспечения государственных (муниципальных) нужд	602 0310 17 0 00 00000			240	120	
Субсидии некоммерческим организациям (за исключением государственных (муниципальных) учреждений)	602 0310 17 0 00 00000			630	1100	
Другие вопросы в области национальной безопасности и правоохранительной деятельности	602 0314				2951	1231
Муниципальная программа "Профилактика правонарушений на территории городского округа Жигулевск" на 2017-2022 годы	602 0314 37 0 00 00000				2037	317
Иные закупки товаров, работ и услуг для обеспечения государственных (муниципальных) нужд	602 0314 37 0 00 00000			240	20	
Субсидии некоммерческим организациям (за исключением государственных (муниципальных) учреждений)	602 0314 37 0 00 00000			630	2017	317
Обеспечение функционирования администрации городского округа Жигулевск	602 0314 56 0 00 00000				914	914
Организация деятельности административных комиссий	602 0314 56 3 00 00000				914	914
Расходы на выплаты персоналу государственных (муниципальных) органов	602 0314 56 3 00 00000			120	894	894
Иные закупки товаров, работ и услуг для обеспечения государственных (муниципальных) нужд	602 0314 56 3 00 00000			240	20	20
Сельское хозяйство и рыболовство	602 0405				1009	509
Муниципальная программа "Профилактика инфекционных и паразитарных заболеваний в городском округе Жигулевск" на 2016-2022 годы	602 0405 30 0 00 00000				1009	509
Расходы на выплаты персоналу государственных (муниципальных) органов	602 0405 30 0 00 00000			120	8	8
Иные закупки товаров, работ и услуг для обеспечения государственных (муниципальных) нужд	602 0405 30 0 00 00000			240	1001	501
Транспорт	602 0408				3000	0
Организация транспортного обслуживания населения	602 0408 59 0 00 00000				3000	0
Субсидии транспортным организациям, осуществляющим городские перевозки	602 0408 59 1 00 00000				3000	0

1	2	3	4	5	6	7
Субсидии юридическим лицам (кроме некоммерческих организаций), индивидуальным предпринимателям, физическим лицам	602 0408				3000	
Дорожное хозяйство (дорожные фонды)	602 0409				121803	86201
Муниципальная программа "Стимулирование жилищного строительства на территории городского округа Жигулевск Самарской области и мероприятия в сфере землепользования" на 2016-2021 годы	602 0409 22 0 00 00000				2509	0
Бюджетные инвестиции	602 0409 22 0 00 00000			410	2509	
Муниципальная программа "Модернизация и развитие улично-дорожной сети, внутриквартальных дорог и остановок общественного транспорта на территории городского округа Жигулевск" на 2018-2022 годы	602 0409 28 0 00 00000				119294	86201
Иные закупки товаров, работ и услуг для обеспечения государственных (муниципальных) нужд	602 0409 28 0 00 00000			240	97288	83401
Субсидии бюджетным учреждениям	602 0412				22006	2800
Другие вопросы в области национальной экономики	602 0412				10166	474
Муниципальная программа "Развитие малого и среднего предпринимательства и торговли в городском округе Жигулевск" на 2014-2021 годы	602 0412 15 0 00 00000				827	0
Подпрограмма "Развитие малого и среднего предпринимательства в городском округе Жигулевск" на 2014-2021 годы	602 0412 15 1 00 00000				827	0
Субсидии некоммерческим организациям (за исключением государственных (муниципальных) учреждений)	602 0412 15 1 00 00000			630	827	
Муниципальная программа "Стимулирование жилищного строительства на территории городского округа Жигулевск Самарской области и мероприятия в сфере землепользования" на 2016-2021 годы	602 0412 22 0 00 00000				6465	0
Иные закупки товаров, работ и услуг для обеспечения государственных (муниципальных) нужд	602 0412 22 0 00 00000			240	5965	
Субсидии бюджетным учреждениям	602 0412 22 0 00 00000			610	500	
Муниципальная программа "Создание условий для развития туризма и обустройство отдельных рекреационных зон на территории городского округа Жигулевск" на 2016-2022 годы	602 0412 32 0 00 00000				700	0
Субсидии некоммерческим организациям (за исключением государственных (муниципальных) учреждений)	602 0412 32 0 00 00000			630	700	
Муниципальная программа "Реализация полномочий органов местного самоуправления в сфере распоряжения земельными участками, находящимися в муниципальной собственности или земельными участками, государственная собственность на которые не разграничена" на 2019-2023 годы	602 0412 43 0 00 00000				1200	0
Иные закупки товаров, работ и услуг для обеспечения государственных (муниципальных) нужд	602 0412 43 0 00 00000			240	530	
Субсидии бюджетным учреждениям	602 0412 43 0 00 00000			610	670	
Обеспечение функционирования администрации городского округа Жигулевск	602 0412 56 0 00 00000				474	474
Переданные государственные полномочия в сфере охраны труда	602 0412 56 2 00 00000				474	474
Расходы на выплаты персоналу государственных (муниципальных) органов	602 0412 56 2 00 00000			120	474	474
Непрограммные направления расходов бюджета городского округа в сфере градостроительства и земельных отношений	602 0412 83 0 00 00000				500	0
Непрограммные направления расходов бюджета городского округа в сфере земельных отношений	602 0412 83 1 00 00000				425	0
Иные закупки товаров, работ и услуг для обеспечения государственных (муниципальных) нужд	602 0412 83 1 00 00000			240	425	
Непрограммные направления расходов бюджета городского округа в сфере градостроительства	602 0412 83 2 00 00000				75	0
Иные закупки товаров, работ и услуг для обеспечения государственных (муниципальных) нужд	602 0412 83 2 00 00000			240	75	
Жилищное хозяйство	602 0501				13839	11671
Муниципальная программа "Инвентаризация ветхого жилищного фонда на территории городского округа Жигулевск Самарской области" на 2019-2021 годы	602 0501 41 0 00 00000				12460	11671
Иные закупки товаров, работ и услуг для обеспечения государственных (муниципальных) нужд	602 0501 41 0 00 00000			240	175	
Бюджетные инвестиции	602 0501 41 0 00 00000			410	12285	11671
Формирование муниципального жилищного фонда	602 0501 76 0 00 00000				1150	0
Приобретение социального жилья	602 0501 76 1 00 00000				1150	0
Бюджетные инвестиции	602 0501 76 1 00 00000			410	1150	
Непрограммные направления расходов бюджета городского округа в сфере жилищно-коммунального хозяйства	602 0501 85 0 00 00000				29	0
Непрограммные направления расходов в сфере жилищного хозяйства	602 0501 85 4 00 00000				29	0
Иные закупки товаров, работ и услуг для обеспечения государственных (муниципальных) нужд	602 0501 85 4 00 00000			240	15	
Исполнение судебных актов	602 0501 85 4 00 00000					

1	2	3	4	5	6	7
Формирование специального жилищного фонда, для предоставления детям-сиротам и детям, оставшимся без попечения родителей, по договорам найма специализированного жилого помещения	602	1004	65 1 00 00000	410	3447	3447
Бюджетные инвестиции	602	1004	65 1 00 00000		3447	3447
Другие вопросы в области социальной политики	602	1006			8998	8415
Муниципальная программа "Поддержка социально-ориентированных некоммерческих организаций городского округа Жигулёвск" на 2016-2021 годы	602	1006	27 0 00 00000		300	0
Субсидии некоммерческим организациям (за исключением государственных (муниципальных) учреждений)	602	1006	27 0 00 00000	630	300	300
Мероприятия по обеспечению жильем отдельных категорий граждан	602	1006	65 0 00 00000		351	351
Обеспечение жильем отдельными категориями граждан	602	1006	65 5 00 00000		351	351
Расходы на выплаты персоналу государственных (муниципальных) органов	602	1006	65 5 00 00000	120	351	351
Социальная поддержка и социальное обслуживание населения	602	1006	86 0 00 00000		8064	8064
Прочие непрограммные направления расходов бюджета городского округа в сфере социальной политики	602	1006	86 2 00 00000		8064	8064
Иные закупки товаров, работ и услуг для обеспечения государственных (муниципальных) нужд	602	1006	86 2 00 00000	240	8064	8064
Единовременное денежное поощрение при награждении Почетными знаками городского округа Жигулёвск	602	1006	87 0 00 00000		283	0
Единовременная выплата лицам, удостоенным Почетного знака "За труд и во благо жителей городского округа Жигулёвск"	602	1006	87 1 00 00000		141	0
Премии и гранты	602	1006	87 1 00 00000	350	141	0
Единовременная выплата лицам, удостоенным Почетного знака «За заслуги перед городским округом Жигулёвск»	602	1006	87 2 00 00000		142	0
Премии и гранты	602	1006	87 2 00 00000	350	142	0
Массовый спорт	602	1102			7035	6394
Муниципальная программа "Благоустройство городского округа Жигулёвск" на 2018-2022 годы	602	1102	31 0 00 00000		7035	6394
Иные закупки товаров, работ и услуг для обеспечения государственных (муниципальных) нужд	602	1102	31 0 00 00000	240	7035	6394
Периодическая печать и издательства	602	1202			3500	0
Муниципальная программа "Повышение качества предоставления муниципальных услуг" на 2016-2021 годы	602	1202	36 0 00 00000		3500	0
Подпрограмма "Опубликование нормативно-правовых актов городского округа Жигулёвск" на 2016-2021 годы	602	1202	36 3 00 00000		3500	0
Субсидии автономным учреждениям	602	1202	36 3 00 00000	620	3500	0
Другие вопросы в области средств массовой информации	602	1204			300	0
Прочие непрограммные направления расходов бюджета	602	1204	64 0 00 00000		300	0
Доведение до сведения жителей муниципального образования официальной информации	602	1204	64 1 00 00000		300	0
Иные закупки товаров, работ и услуг для обеспечения государственных (муниципальных) нужд	602	1204	64 1 00 00000	240	300	0
Обслуживание государственного внутреннего и муниципального долга	602	1301			5026	0
Процентные платежи по муниципальному долгу	602	1301	78 0 00 00000		5026	0
Обслуживание бюджетных кредитов	602	1301	78 1 00 00000		2141	0
Обслуживание муниципального долга	602	1301	78 1 00 00000	730	2141	0
Обслуживание коммерческих кредитов	602	1301	78 2 00 00000		2885	0
Обслуживание муниципального долга	602	1301	78 2 00 00000	730	2885	0
<b>Контрольно-счетная палата городского округа Жигулёвск</b>	<b>607</b>				<b>3478</b>	<b>100</b>
Обеспечение деятельности финансовых, налоговых и таможенных органов и органов финансового (финансово-бюджетного) надзора	607	0106			3478	100
Обеспечение функционирования Контрольно-счетной палаты городского округа Жигулёвск	607	0106	51 0 00 00000		3478	100
Расходы по обеспечению деятельности Контрольно-счетной палаты городского округа Жигулёвск	607	0106	51 1 00 00000		3478	100
Расходы на выплаты персоналу государственных (муниципальных) органов	607	0106	51 1 00 00000	120	3263	100
Иные закупки товаров, работ и услуг для обеспечения государственных (муниципальных) нужд	607	0106	51 1 00 00000	240	215	0
<b>Дума городского округа Жигулёвск</b>	<b>696</b>				<b>1432</b>	<b>0</b>
Функционирование законодательных (представительных) органов государственной власти и представительных органов муниципальных образований	696	0103			1432	0
Обеспечение функционирования Думы городского округа Жигулёвск	696	0103	60 0 00 00000		1432	0
Депутаты Думы городского округа Жигулёвск	696	0103	60 1 00 00000		1320	0
Расходы на выплаты персоналу государственных (муниципальных) органов	696	0103	60 1 00 00000	120	1320	0
Расходы по обеспечению деятельности Думы городского округа Жигулёвск	696	0103	60 2 00 00000		112	0
Расходы на выплаты персоналу государственных (муниципальных) органов	696	0103	60 2 00 00000	120	107	0
Иные закупки товаров, работ и услуг для обеспечения государственных (муниципальных) нужд	696	0103	60 2 00 00000	240	5	0
<b>Комитет по управлению муниципальным имуществом администрации городского округа Жигулёвск</b>	<b>700</b>				<b>10392</b>	<b>600</b>
Другие общегосударственные вопросы	700	0113			7791	600
Муниципальная программа "Улучшение условий и охраны труда в городском округе Жигулёвск" на 2016-2021 годы	700	0113	19 0 00 00000		17	0
Иные закупки товаров, работ и услуг для обеспечения государственных (муниципальных) нужд	700	0113	19 0 00 00000	240	17	0
Муниципальная программа "Учет и содержание муниципального имущества городского округа Жигулёвск" на 2018-2022 годы	700	0113	29 0 00 00000		3422	400
Иные закупки товаров, работ и услуг для обеспечения государственных (муниципальных) нужд	700	0113	29 0 00 00000	240	3198	400
Исполнение судебных актов	700	0113	29 0 00 00000		830	24
Уплата налогов, сборов и иных платежей	700	0113	29 0 00 00000	850	200	0
Обеспечение функционирования Комитета по управлению муниципальным имуществом администрации городского округа Жигулёвск	700	0113	54 0 00 00000		4352	200
Расходы по обеспечению деятельности Комитета по управлению муниципальным имуществом	700	0113	54 1 00 00000		4352	200
Расходы на выплаты персоналу государственных (муниципальных) органов	700	0113	54 1 00 00000	120	4267	200
Иные закупки товаров, работ и услуг для обеспечения государственных (муниципальных) нужд	700	0113	54 1 00 00000	240	85	0
Жилищное хозяйство	700	0501			2601	0
Муниципальная программа "Учет и содержание муниципального имущества городского округа Жигулёвск" на 2018-2022 годы	700	0501	29 0 00 00000		2601	0
Иные закупки товаров, работ и услуг для обеспечения государственных (муниципальных) нужд	700	0501	29 0 00 00000	240	2601	0
<b>Управление социального развития администрации городского округа Жигулёвск</b>	<b>702</b>				<b>188476</b>	<b>70173</b>
Другие общегосударственные вопросы	702	0113			8448	1010
Муниципальная программа "Улучшение условий и охраны труда в городском округе Жигулёвск" на 2016-2021 годы	702	0113	19 0 00 00000		29	0
Иные закупки товаров, работ и услуг для обеспечения государственных (муниципальных) нужд	702	0113	19 0 00 00000	240	29	0
Обеспечение функционирования управления социального развития администрации городского округа Жигулёвск	702	0113	81 0 00 00000		8419	1010
Расходы по обеспечению деятельности Управления социального развития	702	0113	81 1 00 00000		8419	1010
Иные закупки товаров, работ и услуг для обеспечения государственных (муниципальных) нужд	702	0113	81 1 00 00000	120	8226	1010
Иные закупки товаров, работ и услуг для обеспечения государственных (муниципальных) нужд	702	0113	81 1 00 00000	240	192	0
Уплата налогов, сборов и иных платежей	702	0113	81 1 00 00000	850	1	0
Связь и информатика	702	0410			755	755
Прочие непрограммные направления расходов бюджета	702	0410	64 0 00 00000		755	755
Непрограммные направления расходов в сфере национальной экономики	702	0410	64 8 00 00000		755	755
Социальные выплаты гражданам, кроме публичных нормативных социальных выплат	702	0410	64 8 00 00000	320	755	755
Благоустройство	702	0503			500	0
Муниципальная программа "Благоустройство городского округа Жигулёвск" на 2018-2022 годы	702	0503	31 0 00 00000		500	0
Субсидии бюджетным учреждениям	702	0503	31 0 00 00000	610	500	0
Общее образование	702	0702			41717	21034
Муниципальная программа "Улучшение условий и охраны труда в городском округе Жигулёвск" на 2016-2021 годы	702	0702	19 0 00 00000		204	0
Субсидии бюджетным учреждениям	702	0702	19 0 00 00000	610	204	0
Муниципальная программа городского округа Жигулёвск "Культура" на 2018-2022 годы	702	0702	35 0 00 00000		41513	21034
Субсидии бюджетным учреждениям	702	0702	35 0 00 00000	610	41513	21034
Молодежная политика	702	0707			9884	2942
Муниципальная программа "Улучшение условий и охраны труда в городском округе Жигулёвск" на 2016-2021 годы	702	0707	19 0 00 00000		21	0
Субсидии бюджетным учреждениям	702	0707	19 0 00 00000	610	21	0
Муниципальная программа городского округа Жигулёвск "Молодежь Жигулёвска" на 2018-2022 годы	702	0707	34 0 00 00000		9663	2942
Иные закупки товаров, работ и услуг для обеспечения государственных (муниципальных) нужд	702	0707	34 0 00 00000	240	2379	1599
Премии и гранты	702	0707	34 0 00 00000	350	45	0
Субсидии бюджетным учреждениям	702	0707	34 0 00 00000	610	6629	1343
Субсидии некоммерческим организациям (за исключением государственных (муниципальных) учреждений)	702	0707	34 0 00 00000	630	610	0
Муниципальная программа "Профилактика правонарушений на территории городского округа Жигулёвск" на 2017-2022 годы	702	0707	37 0 00 00000		200	0
Субсидии бюджетным учреждениям	702	0707	37 0 00 00000	610	200	0
Другие вопросы в области образования	702	0709			1454	0
Муниципальная программа "Улучшение условий и охраны труда в городском округе Жигулёвск" на 2016-2021 годы	702	0709	19 0 00 00000		6	0
Иные закупки товаров, работ и услуг для обеспечения государственных (муниципальных) нужд	702	0709	19 0 00 00000	240	6	0
Обеспечение функционирования управления социального развития администрации городского округа Жигулёвск	702	0709	81 0 00 00000		1448	0
Расходы по обеспечению деятельности Управления социального развития	702	0709	81 1 00 00000		1448	0
Расходы на выплаты персоналу государственных (муниципальных) органов	702	0709	81 1 00 00000	120	1437	0
Иные закупки товаров, работ и услуг для обеспечения государственных (муниципальных) нужд	702	0709	81 1 00 00000	240	11	0
Культура	702	0801			71970	33110
Муниципальная программа "Улучшение условий и охраны труда в городском округе Жигулёвск" на 2016-2021 годы	702	0801	19 0 00 00000		281	0
Субсидии бюджетным учреждениям	702	0801	19 0 00 00000	610	281	0
Муниципальная программа городского округа Жигулёвск "Культура" на 2018-2022 годы	702	0801	35 0 00 00000		71689	33110
Иные закупки товаров, работ и услуг для обеспечения государственных (муниципальных) нужд	702	0801	35 0 00 00000	240	76	0
Премии и гранты	702	0801	35 0 00 00000	350	80	0
Субсидии бюджетным учреждениям	702	0801	35 0 00 00000	610	71533	33110
Другие вопросы в области культуры, кинематографии	702	0804			1594	0
Муниципальная программа "Улучшение условий и охраны труда в городском округе Жигулёвск" на 2016-2021 годы	702	0804	19 0 00 00000		11	0
Иные закупки товаров, работ и услуг для обеспечения государственных (муниципальных) нужд	702	0804	19 0 00 00000	240	11	0
Обеспечение функционирования управления социального развития администрации городского округа Жигулёвск	702	0804	81 0 00 00000		1583	0
Расходы по обеспечению деятельности Управления социального развития	702	0804	81 1 00 00000		1583	0
Расходы на выплаты персоналу государственных (муниципальных) органов	702	0804	81 1 00 00000	120	1574	0
Иные закупки товаров, работ и услуг для обеспечения государственных (муниципальных) нужд	702	0804	81 1 00 00000	240	9	0
Другие вопросы в области здравоохранения	702	0909			768	0
Муниципальная программа городского округа Жигулёвск "Медицинские кадры" на 2016-2019 годы	702	0909	23 0 00 00000		768	0
Иные закупки товаров, работ и услуг для обеспечения государственных (муниципальных) нужд	702	0909	23 0 00 00000	320	768	0

1	2	3	4	5	6	7
Пенсионное обеспечение	702	1001			6345	0
Обеспечение социальных гарантий в части пенсионного обеспечения лицам, замещавшим должности муниципальной службы	702	1001	63 0 00 00000		6345	0
Публичные нормативные социальные выплаты гражданам	702	1001	63 0 00 00000	310	6345	0
Социальное обеспечение населения	702	1003			960	0
Социальная поддержка граждан, удостоенных звания "Почетный гражданин"	702	1003	58 0 00 00000		960	0
Ежемесячное денежное пособие лицам, удостоенным звания "Почетный гражданин"	702	1003	58 2 00 00000		960	0
Публичные нормативные социальные выплаты гражданам	702	1003	58 2 00 00000	310	960	0
Охрана семьи и детства	702	1004			6746	5446
Муниципальная программа «О мерах социальной поддержки отдельных категорий граждан городского округа Жигулёвск» на 2018-2022 годы	702	1004	38 0 00 00000		1300	0
Подпрограмма «Социальная поддержка многодетных семей» на 2018-2022 годы	702	1004	38 3 00 00000		1300	0
Субсидии юридическим лицам (кроме некоммерческих организаций), индивидуальным предпринимателям, физическим лицам	702	1004	38 3 00 00000	810	1300	0
Мероприятия по обеспечению жильем отдельных категорий граждан	702	1004	65 0 00 00000		476	476
Предоставление единовременной социальной выплаты лицам из числа детей-сирот и детей, оставшихся без попечения родителей, на ремонт принадлежащего им на праве единоличной собственности жилого помещения, нуждающегося в ремонте	702	1004	65 6 00 00000		476	476
Публичные нормативные социальные выплаты гражданам	702	1004	65 6 00 00000	310	476	476
Мероприятия по опеке и попечительству	702	1004	66 0 00 00000		4970	4970
Оплата труда приемного родителя	702	1004	66 2 00 00000		4970	4970
Иные закупки товаров, работ и услуг для обеспечения государственных (муниципальных)						

Table with 9 columns (1-9) containing budgetary data for various municipal programs in Zhetysay district, including categories like 'Обеспечение пожарной безопасности' and 'Дорожное хозяйство'.

Table with 9 columns (1-9) containing budgetary data for various municipal programs in Zhetysay district, including categories like 'Расходы по обеспечению деятельности' and 'Улучшение условий и охраны труда'.

Приложение 3 к решению Думы городского округа Жигулевск от 29.05.2019 г. № 474
Приложение 5 к решению Думы городского округа Жигулевск от 10 декабря 2018 года № 406

Распределение бюджетных ассигнований по разделам, подразделам, целевым статьям (муниципальным программам городского округа Жигулевск и непрограммным направлениям деятельности), группам и подгруппам видов расходов классификации расходов бюджета городского округа Жигулевск на 2019 год

Table with 7 columns (1-7) showing the distribution of budgetary allocations by department, sub-department, target article, and program, including a summary row at the bottom.

1	2	3	4	5	6	7			
Расходы на исполнение судебных актов	01	13	64	3	00	00000	830	500	0
Исполнение судебных актов	01	13	64	3	00	00000	830	500	0
Непрограммные направления расходов в области общегосударственных расходов	01	13	64	5	00	00000	61	61	0
Иные закупки товаров, работ и услуг для обеспечения государственных (муниципальных) нужд	01	13	64	5	00	00000	240	61	0
Обеспечение деятельности учреждений, осуществляющих функции по предпроектной подготовке, планированию и организации строительства (реконструкции), капитального ремонта зданий и сооружений	01	13	69	1	00	00000	240	19088	3329
Обеспечение деятельности МКУ "ЖигулевскСтройЗаказчик"	01	13	69	1	00	00000	110	19088	3329
Расходы на выплаты персоналу казенных учреждений	01	13	69	1	00	00000	110	16512	3329
Иные закупки товаров, работ и услуг для обеспечения государственных (муниципальных) нужд	01	13	69	1	00	00000	240	1464	0
Уплата налогов, сборов и иных платежей	01	13	69	1	00	00000	850	1112	0
Обеспечение деятельности учреждений, осуществляющих функции по хозяйственному и транспортному обслуживанию муниципальных учреждений городского округа Жигулевск	01	13	70	0	00	00000	53036	4867	0
Обеспечение деятельности МКУ "Транспортное обслуживание и эксплуатация зданий"	01	13	70	0	00	00000	53036	4867	0
Расходы на выплаты персоналу казенных учреждений	01	13	70	0	00	00000	110	36031	4867
Иные закупки товаров, работ и услуг для обеспечения государственных (муниципальных) нужд	01	13	70	0	00	00000	240	16552	0
Уплата налогов, сборов и иных платежей	01	13	70	0	00	00000	850	453	0
Содействие развитию местного самоуправления на территории городского округа Жигулевск	01	13	72	0	00	00000	12844	1734	0
Расходы на выплаты персоналу казенных учреждений	01	13	72	0	00	00000	110	12030	1734
Иные закупки товаров, работ и услуг для обеспечения государственных (муниципальных) нужд	01	13	72	0	00	00000	240	814	0
Обеспечение функционирования управления социального развития администрации городского округа Жигулевск	01	13	81	0	00	00000	8419	1010	0
Расходы по обеспечению деятельности Управления социального развития	01	13	81	0	00	00000	8419	1010	0
Расходы на выплаты персоналу государственных (муниципальных) органов	01	13	81	0	00	00000	120	8226	1010
Иные закупки товаров, работ и услуг для обеспечения государственных (муниципальных) нужд	01	13	81	0	00	00000	240	192	0
Уплата налогов, сборов и иных платежей	01	13	81	0	00	00000	850	1	0
<b>НАЦИОНАЛЬНАЯ БЕЗОПАСНОСТЬ И ПРАВООХРАНИТЕЛЬНАЯ ДЕЯТЕЛЬНОСТЬ</b>	<b>03</b>						<b>17251</b>	<b>3231</b>	
<b>Защита населения и территории от чрезвычайных ситуаций природного и техногенного характера, гражданская оборона</b>	<b>03</b>	<b>09</b>					<b>13080</b>	<b>2000</b>	
Муниципальная программа "Осуществление мероприятий по гражданской обороне и защите населения от чрезвычайных ситуаций в городском округе Жигулевск" на 2016-2022 годы	03	09	18	0	00	00000	12964	2000	0
Иные закупки товаров, работ и услуг для обеспечения государственных (муниципальных) нужд	03	09	18	0	00	00000	240	25	0
Субсидии бюджетным учреждениям	03	09	18	0	00	00000	610	12939	2000
Муниципальная программа "Улучшение условий и охраны труда в городском округе Жигулевск" на 2016-2021 годы	03	09	19	0	00	00000	116	0	0
Субсидии бюджетным учреждениям	03	09	19	0	00	00000	610	116	0
<b>Обеспечение пожарной безопасности</b>	<b>03</b>	<b>10</b>					<b>1220</b>	<b>0</b>	
Муниципальная программа "Обеспечение пожарной безопасности в городском округе Жигулевск" на 2016-2022 годы	03	10	17	0	00	00000	1220	0	0
Иные закупки товаров, работ и услуг для обеспечения государственных (муниципальных) нужд	03	10	17	0	00	00000	240	120	0
Субсидии некоммерческим организациям (за исключением государственных (муниципальных) учреждений)	03	10	17	0	00	00000	630	1100	0
<b>Другие вопросы в области национальной безопасности и правоохранительной деятельности</b>	<b>03</b>	<b>14</b>					<b>2951</b>	<b>1231</b>	
Муниципальная программа "Профилактика правонарушений на территории городского округа Жигулевск" на 2017-2022 годы	03	14	37	0	00	00000	2037	317	0
Иные закупки товаров, работ и услуг для обеспечения государственных (муниципальных) нужд	03	14	37	0	00	00000	240	20	0
Субсидии некоммерческим организациям (за исключением государственных (муниципальных) учреждений)	03	14	37	0	00	00000	630	2017	317
Обеспечение функционирования администрации городского округа Жигулевск	03	14	37	0	00	00000	914	914	0
Организация деятельности административных комиссий	03	14	37	0	00	00000	914	914	0
Расходы на выплаты персоналу государственных (муниципальных) органов	03	14	37	0	00	00000	120	894	894
Иные закупки товаров, работ и услуг для обеспечения государственных (муниципальных) нужд	03	14	37	0	00	00000	240	20	0
<b>НАЦИОНАЛЬНАЯ ЭКОНОМИКА</b>	<b>04</b>						<b>136733</b>	<b>87939</b>	
<b>Сельское хозяйство и рыболовство</b>	<b>04</b>	<b>05</b>					<b>1009</b>	<b>509</b>	
Муниципальная программа "Профилактика инфекционных и паразитарных заболеваний в городском округе Жигулевск" на 2016-2022 годы	04	05	30	0	00	00000	1009	509	0
Расходы на выплаты персоналу государственных (муниципальных) органов	04	05	30	0	00	00000	120	8	0
Иные закупки товаров, работ и услуг для обеспечения государственных (муниципальных) нужд	04	05	30	0	00	00000	240	1001	501
<b>Транспорт</b>	<b>04</b>	<b>08</b>					<b>3000</b>	<b>0</b>	
Организация транспортного обслуживания населения	04	08	59	0	00	00000	3000	0	0
Субсидии транспортным организациям, осуществляющим городские перевозки	04	08	59	0	00	00000	3000	0	0
Субсидии юридическим лицам (кроме некоммерческих организаций), индивидуальным предпринимателям, физическим лицам	04	08	59	1	00	00000	810	3000	0
<b>Дорожное хозяйство (дорожные фонды)</b>	<b>04</b>	<b>09</b>					<b>121803</b>	<b>86201</b>	
Муниципальная программа "Стимулирование жилищного строительства на территории городского округа Жигулевск Самарской области и мероприятия в сфере землепользования" на 2016-2021 годы	04	09	22	0	00	00000	2509	0	0
Бюджетные инвестиции	04	09	22	0	00	00000	410	2509	0
Муниципальная программа "Модернизация и развитие улично-дорожной сети, внутриквартальных дорог и остановок общественного транспорта на территории городского округа Жигулевск" на 2018-2022 годы	04	09	28	0	00	00000	119294	86201	0
Иные закупки товаров, работ и услуг для обеспечения государственных (муниципальных) нужд	04	09	28	0	00	00000	240	97288	83401
Субсидии бюджетным учреждениям	04	09	28	0	00	00000	610	22006	2800
<b>Связь и информатика</b>	<b>04</b>	<b>10</b>					<b>755</b>	<b>755</b>	
Прочие непрограммные направления расходов бюджета	04	10	64	0	00	00000	755	755	0
Непрограммные направления расходов в сфере национальной экономики	04	10	64	0	00	00000	755	755	0
Социальные выплаты гражданам, кроме публичных нормативных социальных выплат	04	10	64	8	00	00000	320	755	755
<b>Другие вопросы в области национальной экономики</b>	<b>04</b>	<b>12</b>					<b>10166</b>	<b>474</b>	
Муниципальная программа "Развитие малого и среднего предпринимательства и торговли в городском округе Жигулевск" на 2014-2021 годы	04	12	15	0	00	00000	827	0	0
Подпрограмма "Развитие малого и среднего предпринимательства в городском округе Жигулевск" на 2014-2021 годы	04	12	15	0	00	00000	827	0	0
Субсидии некоммерческим организациям (за исключением государственных (муниципальных) учреждений)	04	12	15	0	00	00000	630	827	0
Муниципальная программа "Стимулирование жилищного строительства на территории городского округа Жигулевск Самарской области и мероприятия в сфере землепользования" на 2016-2021 годы	04	12	22	0	00	00000	6465	0	0
Иные закупки товаров, работ и услуг для обеспечения государственных (муниципальных) нужд	04	12	22	0	00	00000	240	5965	0
Субсидии бюджетным учреждениям	04	12	22	0	00	00000	610	500	0
Муниципальная программа "Создание условий для развития туризма и обустройство отдельных рекреационных зон на территории городского округа Жигулевск" на 2018-2022 годы	04	12	32	0	00	00000	700	0	0
Субсидии некоммерческим организациям (за исключением государственных (муниципальных) учреждений)	04	12	32	0	00	00000	530	700	0
Муниципальная программа "Реализация полномочий органов местного самоуправления в сфере распоряжения земельными участками, находящимися в муниципальной собственности или земельными участками, государственная собственность на которые не разграничена" на 2019-2023 годы	04	12	43	0	00	00000	1200	0	0
Иные закупки товаров, работ и услуг для обеспечения государственных (муниципальных) нужд	04	12	43	0	00	00000	240	530	0
Субсидии бюджетным учреждениям	04	12	43	0	00	00000	610	670	0
Обеспечение функционирования администрации городского округа Жигулевск	04	12	43	0	00	00000	474	474	0
Переданные государственные полномочия в сфере охраны труда	04	12	56	2	00	00000	474	474	0
Расходы на выплаты персоналу государственных (муниципальных) органов	04	12	56	2	00	00000	120	474	474
Непрограммные направления расходов бюджета городского округа в сфере градостроительства и земельных отношений	04	12	83	0	00	00000	500	0	0
Непрограммные направления расходов бюджета городского округа в сфере земельных отношений	04	12	83	1	00	00000	425	0	0
Иные закупки товаров, работ и услуг для обеспечения государственных (муниципальных) нужд	04	12	83	1	00	00000	240	425	0
Непрограммные направления расходов бюджета городского округа в сфере градостроительства	04	12	83	2	00	00000	75	0	0
Иные закупки товаров, работ и услуг для обеспечения государственных (муниципальных) нужд	04	12	83	2	00	00000	240	75	0
<b>ЖИЛИЩНО-КОММУНАЛЬНОЕ ХОЗЯЙСТВО</b>	<b>05</b>						<b>188755</b>	<b>95695</b>	
<b>Жилищное хозяйство</b>	<b>05</b>	<b>01</b>					<b>16240</b>	<b>11671</b>	
Муниципальная программа "Учет и содержание муниципального имущества городского округа Жигулевск" на 2018-2022 годы	05	01	29	0	00	00000	2601	0	0
Иные закупки товаров, работ и услуг для обеспечения государственных (муниципальных) нужд	05	01	29	0	00	00000	240	2601	0
Муниципальная программа "Инвентаризация ветхого жилищного фонда на территории городского округа Жигулевск Самарской области" на 2019-2021 годы	05	01	41	0	00	00000	12460	11671	0
Иные закупки товаров, работ и услуг для обеспечения государственных (муниципальных) нужд	05	01	41	0	00	00000	240	175	0
Бюджетные инвестиции	05	01	41	0	00	00000	410	12285	11671
Формирование муниципального жилищного фонда	05	01	76	0	00	00000	1150	0	0
Приобретение социального жилья	05	01	76	1	00	00000	1150	0	0
Бюджетные инвестиции	05	01	76	1	00	00000	410	1150	0
Непрограммные направления расходов бюджета городского округа в сфере жилищно-коммунального хозяйства	05	01	85	0	00	00000	29	0	0
Непрограммные направления расходов в сфере жилищного хозяйства	05	01	85	4	00	00000	29	0	0
Иные закупки товаров, работ и услуг для обеспечения государственных (муниципальных) нужд	05	01	85	4	00	00000	240	15	0
Исполнение судебных актов	05	01	85	4	00	00000	830	14	0
<b>Коммунальное хозяйство</b>	<b>05</b>	<b>02</b>					<b>43168</b>	<b>10339</b>	
Муниципальная программа "Развитие систем водоснабжения, водоочистки и водоотведения городского округа Жигулевск" на 2014-2021 годы	05	02	07	0	00	00000	22383	10339	0
Иные закупки товаров, работ и услуг для обеспечения государственных (муниципальных) нужд	05	02	07	0	00	00000	240	2550	0
Бюджетные инвестиции	05	02	07	0	00	00000	410	19833	10339
Проектирование, реконструкция и модернизация систем водоснабжения, систем водоотведения и канализации муниципальной собственности	05	02	07	0	00	S3470	410	19833	10339
Муниципальная программа "Благоустройство городского округа Жигулевск" на 2018-2022 годы	05	02	31	0	00	00000	1500	0	0
Иные закупки товаров, работ и услуг для обеспечения государственных (муниципальных) нужд	05	02	31	0	00	00000	240	1500	0
Прочие непрограммные направления расходов бюджета	05	02	64	0	00	00000	14793	0	0
Расходы на исполнение судебных актов	05	02	64	3	00	00000	14793	0	0
Исполнение судебных актов	05	02	64	3	00	00000	830	14793	0

1	2	3	4	5	6	7
Расходы на выплаты персоналу государственных (муниципальных) органов	10 06	65	00 00000	120	351	351
Мероприятия по опеке и попечительству	10 06	66	00 00000		3876	3876
Осуществление деятельности по опеке и попечительству над несовершеннолетними лицами, социальному обслуживанию и социальной поддержке семьи, материнства и детства	10 06	66	5 00 00000		3413	3413
Расходы на выплаты персоналу государственных (муниципальных) органов	10 06	66	5 00 00000	120	3413	3413
Социальная поддержка населения и осуществление деятельности по опеке и попечительству в отношении совершеннолетних граждан, нуждающихся в соответствии с законодательством в установлении над ними опеки и попечительства	10 06	66	6 00 00000		463	463
Расходы на выплаты персоналу государственных (муниципальных) органов	10 06	66	6 00 00000	120	441	441
Иные закупки товаров, работ и услуг для обеспечения государственных (муниципальных) нужд	10 06	66	6 00 00000	240	22	22
Социальная поддержка и социальное обслуживание населения	10 06	66	0 00 00000		11370	8064
Обеспечение деятельности МКУ "Комитет по социальной поддержке населения"	10 06	86	1 00 00000		3306	0
Расходы на выплаты персоналу казенных учреждений	10 06	86	1 00 00000	110	3091	
Иные закупки товаров, работ и услуг для обеспечения государственных (муниципальных) нужд	10 06	86	1 00 00000	240	215	
Прочие непрограммные направления расходов бюджета городского округа	10 06	86	2 00 00000		8064	8064
Иные закупки товаров, работ и услуг для обеспечения государственных (муниципальных) нужд	10 06	86	2 00 00000	240	8064	8064
Единовременное денежное поощрение при награждении Почетными знаками городского округа Жигулевск	10 06	87	0 0000000		283	0
Единовременная выплата лицам, удостоенным Почетного знака "За труд во благо жителей городского округа Жигулевск"	10 06	87	1 00 00000		141	0
Премии и гранты	10 06	87	1 00 00000	350	141	
Единовременная выплата лицам, удостоенным Почетного знака "За заслуги перед городским округом Жигулевск"	10 06	87	2 00 00000		142	0
Премии и гранты	10 06	87	2 00 00000	350	142	
<b>ФИЗИЧЕСКАЯ КУЛЬТУРА И СПОРТ</b>	<b>11</b>	<b>02</b>	<b>00 00000</b>		<b>37 184</b>	<b>8394</b>
<b>Массовый спорт</b>	<b>11 02</b>	<b>31</b>	<b>0 00 00000</b>		<b>9285</b>	<b>6394</b>
Муниципальная программа "Благоустройство городского округа Жигулевск" на 2018-2022 годы	11 02	31	0 00 00000		7035	6394
Иные закупки товаров, работ и услуг для обеспечения государственных (муниципальных) нужд	11 02	31	0 00 00000	240	7035	6394
Муниципальная программа "Развитие физической культуры и спорта в городском округе Жигулевск" на 2018-2022 годы	11 02	33	0 00 00000		2250	0
Расходы на выплаты персоналу казенных учреждений	11 02	33	0 00 00000	110	748	
Иные закупки товаров, работ и услуг для обеспечения государственных (муниципальных) нужд	11 02	33	0 00 00000	240	200	
Премии и гранты	11 02	33	0 00 00000	350	152	
Субсидии автономным учреждениям	11 02	33	0 00 00000	620	1150	
<b>Другие вопросы в области физической культуры и спорта</b>	<b>11 05</b>	<b>00</b>	<b>00 00000</b>		<b>27899</b>	<b>2000</b>
Муниципальная программа "Улучшение условий и охраны труда в городском округе Жигулевск" на 2016-2021 годы	11 05	19	0 00 00000		144	0
Иные закупки товаров, работ и услуг для обеспечения государственных (муниципальных) нужд	11 05	19	0 00 00000	240	8	
Субсидии автономным учреждениям	11 05	19	0 00 00000	620	136	
Муниципальная программа "Развитие физической культуры и спорта в городском округе Жигулевск" на 2018-2022 годы	11 05	33	0 00 00000		26180	2000
Субсидии автономным учреждениям	11 05	33	0 00 00000	620	26180	2000
Обеспечение функционирования управления социального развития администрации городского округа Жигулевск	11 05	81	0 00 00000		1575	0
Расходы по обеспечению деятельности Управления социального развития	11 05	81	1 00 00000		1575	0
Расходы на выплаты персоналу государственных (муниципальных) органов	11 05	81	1 00 00000	120	1568	
Иные закупки товаров, работ и услуг для обеспечения государственных (муниципальных) нужд	11 05	81	1 00 00000	240	7	
<b>СРЕДСТВА МАССОВОЙ ИНФОРМАЦИИ</b>	<b>12</b>	<b>02</b>	<b>00 00000</b>		<b>3800</b>	<b>0</b>
<b>Периодическая печать и издательства</b>	<b>12 02</b>	<b>00</b>	<b>00 00000</b>		<b>3500</b>	<b>0</b>
Муниципальная программа "Повышение качества предоставления муниципальных услуг" на 2016-2021 годы	12 02	36	0 00 00000		3500	0
Подпрограмма "Опубликование нормативно-правовых актов городского округа Жигулевск" на 2016-2021 годы	12 02	36	3 00 00000		3500	0
Субсидии автономным учреждениям	12 02	36	3 00 00000	620	3500	
<b>Другие вопросы в области средств массовой информации</b>	<b>12 04</b>	<b>64</b>	<b>0 00 00000</b>		<b>300</b>	<b>0</b>
Прочие непрограммные направления расходов бюджета	12 04	64	0 00 00000		300	0
Доведение до сведения жителей муниципального образования официальной информации	12 04	64	1 00 00000		300	0
Иные закупки товаров, работ и услуг для обеспечения государственных (муниципальных) нужд	12 04	64	1 00 00000	240	300	
<b>ОБСЛУЖИВАНИЕ ГОСУДАРСТВЕННОГО И МУНИЦИПАЛЬНОГО ДОЛГА</b>	<b>13</b>	<b>01</b>	<b>78 0 00 00000</b>		<b>5026</b>	<b>0</b>
<b>Обслуживание государственного внутреннего и муниципального долга</b>	<b>13 01</b>	<b>78</b>	<b>0 00 00000</b>		<b>5026</b>	<b>0</b>
Процентные платежи по муниципальному долгу	13 01	78	0 00 00000		5026	0
Обслуживание бюджетных кредитов	13 01	78	1 00 00000		2141	0
Обслуживание муниципального долга	13 01	78	1 00 00000	730	2141	
Обслуживание коммерческих кредитов	13 01	78	2 00 00000		2885	
Обслуживание муниципального долга	13 01	78	2 00 00000	730	2885	
<b>Всего расходов:</b>					<b>869224</b>	<b>347150</b>

Приложение 4 к решению Думы городского округа Жигулевск от 29.05.2019 г. № 476  
 Приложение 6 к решению Думы городского округа Жигулевск от 10 декабря 2018 года № 406

**Распределение бюджетных ассигнований по разделам, подразделам, целевым статьям (муниципальным программам городского округа Жигулевск и непрограммным направлениям деятельности), группам видов расходов классификации расходов бюджета городского округа Жигулевск на плановый период 2020 и 2021 годов**

Наименование	Рз	Пр	ЦСР	ВР	2020 год		2021 год	
					Сумма, тыс. руб.		Сумма, тыс. руб.	
					Всего	В том числе за счет безвозмездных поступлений	Всего	В том числе за счет безвозмездных поступлений
1	2	3	4	5	6	7	8	9
<b>ОБЩЕГОСУДАРСТВЕННЫЕ ВОПРОСЫ</b>	<b>01</b>				<b>149225</b>	<b>0</b>	<b>156188</b>	<b>0</b>
<b>Функционирование высшего должностного лица субъекта Российской Федерации и муниципального образования</b>	<b>01 02</b>				<b>1850</b>	<b>0</b>	<b>1851</b>	<b>0</b>
Обеспечение функционирования главы городского округа Жигулевск	01 02	53	0 00 00000		1850	0	1851	0
Глава городского округа Жигулевск	01 02	53	1 00 00000		1850	0	1851	0
Расходы на выплаты персоналу государственных (муниципальных) органов	01 02	53	1 00 00000	120	1850	0	1851	0
<b>Функционирование законодательных (представительных) органов государственной власти и представительных органов муниципальных образований</b>	<b>01 03</b>				<b>1427</b>	<b>0</b>	<b>1427</b>	<b>0</b>
Обеспечение функционирования Думы городского округа Жигулевск	01 03	60	0 00 00000		1427	0	1427	0
Депутаты Думы городского округа Жигулевск в рамках непрограммного направления "Обеспечение функционирования Думы городского округа Жигулевск"	01 03	60	1 00 00000		1320	0	1320	0
Расходы на выплаты персоналу государственных (муниципальных) органов	01 03	60	1 00 00000	120	1320	0	1320	0
Расходы на выплаты персоналу государственных (муниципальных) органов	01 03	60	2 00 00000		107	0	107	0
Иные закупки товаров, работ и услуг для обеспечения государственных (муниципальных) нужд	01 03	60	2 00 00000	120	102	0	102	0
Иные закупки товаров, работ и услуг для обеспечения государственных (муниципальных) нужд	01 03	60	2 00 00000	240	5	0	5	0
<b>Функционирование Правительства Российской Федерации, высших исполнительных органов государственной власти субъектов Российской Федерации, местных администраций</b>	<b>01 04</b>				<b>44229</b>	<b>0</b>	<b>44870</b>	<b>0</b>
Муниципальная программа "Улучшение условий и охраны труда в городском округе Жигулевск" на 2016-2021 годы	01 04	19	0 00 00000		224	0	264	0
Иные закупки товаров, работ и услуг для обеспечения государственных (муниципальных) нужд	01 04	19	0 00 00000	240	224	0	264	0
Обеспечение функционирования администрации городского округа Жигулевск	01 04	56	0 00 00000		44005	0	44606	0
Администрация городского округа Жигулевск в рамках непрограммного направления "Обеспечение функционирования администрации городского округа Жигулевск"	01 04	56	1 00 00000		44005	0	44606	0
Расходы на выплаты персоналу государственных (муниципальных) органов	01 04	56	1 00 00000	120	44005	0	44042	0
Иные закупки товаров, работ и услуг для обеспечения государственных (муниципальных) нужд	01 04	56	1 00 00000	240	0	0	564	0
<b>Обеспечение деятельности финансовых, налоговых и таможенных органов и органов финансового (финансово-бюджетного) надзора</b>	<b>01 06</b>				<b>12456</b>	<b>0</b>	<b>13253</b>	<b>0</b>
Муниципальная программа "Улучшение условий и охраны труда в городском округе Жигулевск" на 2016-2021 годы	01 06	19	0 00 00000		56	0	45	0
Иные закупки товаров, работ и услуг для обеспечения государственных (муниципальных) нужд	01 06	19	0 00 00000	240	56	0	45	0
Обеспечение функционирования Контрольно-счетной палаты городского округа Жигулевск	01 06	51	0 00 00000		2800	0	2960	0
Контрольно-счетная палата городского округа Жигулевск в рамках непрограммного направления "Обеспечение функционирования Контрольно-счетной палаты городского округа Жигулевск"	01 06	51	1 00 00000		2800	0	2960	0
Расходы на выплаты персоналу государственных (муниципальных) органов	01 06	51	1 00 00000	120	2785	0	2785	0
Иные закупки товаров, работ и услуг для обеспечения государственных (муниципальных) нужд	01 06	51	1 00 00000	240	15	0	175	0
Обеспечение функционирования финансового управления администрации городского округа Жигулевск	01 06	55	0 00 00000		9600	0	10248	0
Финансовое управление в рамках непрограммного направления "Обеспечение функционирования финансового управления администрации городского округа Жигулевск"	01 06	55	1 00 00000		9600	0	10248	0
Расходы на выплаты персоналу государственных (муниципальных) органов	01 06	55	1 00 00000	120	9559	0	9559	0
Иные закупки товаров, работ и услуг для обеспечения государственных (муниципальных) нужд	01 06	55	1 00 00000	240	41	0	689	0
<b>Резервный фонд администрации городского округа Жигулевск</b>	<b>01 11</b>				<b>600</b>	<b>0</b>	<b>600</b>	<b>0</b>
Резервный фонд администрации городского округа Жигулевск	01 11	57	0 00 00000		600	0	600	0
Резервный фонд в рамках непрограммного направления "Резервный фонд администрации городского округа Жигулевск"	01 11	57	1 00 00000		600	0	600	0
Резервные средства	01 11	57	1 00 00000	870	600	0	600	0
<b>Другие общегосударственные вопросы</b>	<b>01 13</b>				<b>88663</b>	<b>0</b>	<b>94187</b>	<b>0</b>
Муниципальная программа "Улучшение условий и охраны труда в городском округе Жигулевск" на 2016-2021 годы	01 13	19	0 00 00000		718	0	590	0
Иные закупки товаров, работ и услуг для обеспечения государственных (муниципальных) нужд	01 13	19	0 00 00000	240	718	0	590	0
Муниципальная программа "Учет и содержание муниципального имущества городского округа Жигулевск" на 2018-2022 годы	01 13	29	0 00 00000		1050	0	3050	0
Иные закупки товаров, работ и услуг для обеспечения государственных (муниципальных) нужд	01 13	29	0 00 00000	240	1050	0	2750	0
Уплата налогов, сборов и иных платежей	01 13	29	0 00 00000	850	0	0	300	0
Муниципальная программа "Повышение качества предоставления муниципальных услуг" на 2016-2021 годы	01 13	36	0 00 00000		10000	0	10000	0
Подпрограмма "Повышение качества предоставления государственных и муниципальных услуг на базе МБУ "МФЦ" на 2016-2021 годы	01 13	36	2 00 00000		10000	0	10000	0
Субсидии бюджетным учреждениям	01 13	36	2 00 00000	610	10000	0	10000	0
Обеспечение функционирования Комитета по управлению муниципальным имуществом администрации городского округа Жигулевск	01 13	54	0 00 00000		3950	0	4024	0
Комитет по управлению муниципальным имуществом в рамках непрограммного направления "Обеспечение функционирования Комитета по управлению муниципальным имуществом администрации городского округа Жигулевск"	01 13	54	1 00 00000		3950	0	4024	0

1	2	3	4	5	6	7	8	9
Расходы на выплаты персоналу государственных (муниципальных) органов	01	13	54 1 00 00000	120	3939		3939	
Иные закупки товаров, работ и услуг для обеспечения государственных (муниципальных) нужд	01	13	54 1 00 00000	240	11	0	85	0
Прочие непрограммные направления расходов бюджета	01	13	64 0 00 00000		216	0	225	0
Услуги статистики в рамках прочих непрограммных направлений расходов бюджета	01	13	64 2 00 00000		216	0	225	0
Иные закупки товаров, работ и услуг для обеспечения государственных (муниципальных) нужд	01	13	64 2 00 00000	240	216		225	
Обеспечение деятельности учреждений, осуществляющих функции по предпроектной подготовке, планированию и организации строительства (реконструкции), капитального ремонта зданий и сооружений	01	13	69 0 00 00000		16000	0	16400	0
МКУ "ЖигулевскСтройЗаказчик" в рамках непрограммного направления "Обеспечение деятельности учреждений, осуществляющих функции по предпроектной подготовке, планированию и организации строительства (реконструкции), капитального ремонта зданий и сооружений"	01	13	69 1 00 00000		16000	0	16400	0
Расходы на выплаты персоналу казенных учреждений	01	13	69 1 00 00000	110	14280		14673	
Иные закупки товаров, работ и услуг для обеспечения государственных (муниципальных) нужд	01	13	69 1 00 00000	240	1436		1443	
Уплата налогов, сборов и иных платежей	01	13	69 1 00000	850	284		284	
Обеспечение деятельности учреждений, осуществляющих функции по хозяйственному и транспортному обслуживанию муниципальных учреждений городского округа Жигулевск	01	13	70 0 00 00000		37500	0	40668	0
МКУ "Транспортное обслуживание и эксплуатация зданий" в рамках непрограммного направления "Обеспечение деятельности учреждений, осуществляющих функции по хозяйственному и транспортному обслуживанию муниципальных учреждений городского округа Жигулевск"	01	13	70 1 00 00000		37500	0	40668	0
Расходы на выплаты персоналу казенных учреждений	01	13	70 1 00 00000	110	34769		34769	
Иные закупки товаров, работ и услуг для обеспечения государственных (муниципальных) нужд	01	13	70 1 00 00000	240	2278		5446	

Table with columns 1-9 showing budget items for Culture, Health, and Physical Education. Includes sub-items like 'Муниципальная программа "Улучшение условий и охраны труда"' and 'Физическая культура и спорт'.

Приложение 5 к решению Думы городского округа Жигулёвск от 29.05.2019 г. № 474

Источники внутреннего финансирования дефицита бюджета городского округа Жигулёвск на 2019 год

Table with columns: Код администратора, Код, Наименование кода группы, подгруппы, статьи, вида источника финансирования дефицита бюджета, код классификации операций сектора государственного управления, относящихся к источникам финансирования дефицита бюджетов Российской Федерации, Сумма, тыс. руб.

Приложение 6 к решению Думы городского округа Жигулёвск от 29.05.2019 г. № 474

Источники внутреннего финансирования дефицита бюджета городского округа Жигулёвск на плановый период 2020 и 2021 годов

Table with columns: Код администратора, Код, Наименование кода группы, подгруппы, статьи, вида источника финансирования дефицита бюджета, код классификации операций сектора государственного управления, относящихся к источникам финансирования дефицита бюджетов Российской Федерации, Сумма, тыс. руб. (2020 год, 2021 год).

Приложение 7 к решению Думы городского округа Жигулёвск от 29.05.2019 г. № 474

ЛИСТ ОЖИДАНИЯ ПО РАСХОДАМ БЮДЖЕТА ГОРОДСКОГО ОКРУГА ЖИГУЛЁВСК НА 2019 ГОД

Table with columns: Наименование ГРЭС, Наименование расходов, Сумма, тыс.руб. Includes 'Администрация городского округа Жигулёвск' and 'Аппарат администрации городского округа Жигулёвск'.

Table with columns 1-3 showing budget items for 'Обеспечение деятельности МКУ "Транспортное обслуживание и эксплуатация зданий"', 'Обеспечение деятельности МКУ "ЖигулёвскСтройЗаказчик"', and 'Управление социальным развитием администрации городского округа Жигулёвск'.

Приложение 8 к решению Думы городского округа Жигулёвск от 10 декабря 2018 года № 406

Источники внутреннего финансирования дефицита бюджета городского округа Жигулёвск на 2019 год

Table with columns: Код администратора, Код, Наименование кода группы, подгруппы, статьи, вида источника финансирования дефицита бюджета, код классификации операций сектора государственного управления, относящихся к источникам финансирования дефицита бюджетов Российской Федерации, Сумма, тыс. руб.

Приложение 9 к решению Думы городского округа Жигулёвск от 29.05.2019 г. № 474

Источники внутреннего финансирования дефицита бюджета городского округа Жигулёвск на плановый период 2020 и 2021 годов

Table with columns: Код администратора, Код, Наименование кода группы, подгруппы, статьи, вида источника финансирования дефицита бюджета, код классификации операций сектора государственного управления, относящихся к источникам финансирования дефицита бюджетов Российской Федерации, Сумма, тыс. руб. (2020 год, 2021 год).

Приложение 11 к решению Думы городского округа Жигулёвск от 10 декабря 2018 года № 406

РЕШЕНИЕ Думы г. о. Жигулёвск от 29.05.2019 №478

Об утверждении отчета об исполнении бюджета городского округа Жигулёвск за 2018 год

Рассмотрев представленный администрацией городского округа Жигулёвск отчет об исполнении бюджета городского округа Жигулёвск за 2018 год, Дума городского округа Жигулёвск решила: 1. Утвердить исполнение бюджета городского округа Жигулёвск за 2018 год по доходам в сумме 715086 тыс. руб. и расходам в сумме 769949 тыс. руб. с дефицитом в сумме 54863 тыс. руб.

Председатель Думы городского округа Жигулёвск Ю.В.Смеловский
Глава городского округа Жигулёвск Д.В. Холин

Приложение 1 к решению Думы городского округа Жигулевск от 29.05.2019 г. № 478

Table with columns: Код главного администратора, Код группы, подгруппы, статьи, подстатьи, элемента, группы подвида, аналитической группы подвида доходов, Наименование источника, Исполнено, тыс. руб., 4. Title: Доходы бюджета городского округа Жигулевск за 2018 год по кодам классификации доходов.

Table with columns: 1, 2, 3, 4. Title: Доходы бюджета городского округа Жигулевск за 2018 год по кодам классификации доходов (continued from previous table).

Приложение 2 к решению Думы городского округа Жигулевск от 29.05.2019 г. № 478

Ведомственная структура расходов бюджета городского округа Жигулевск на 2018 год

Table with columns: Код ГРБС, Наименование главного распорядителя средств бюджета городского округа (направления расходов), Рз, ЦСР, ВР, Утверждено, тыс. руб., Исполнено, тыс. руб., % исполнения, В том числе за счет безвозмездных поступлений. Title: Ведомственная структура расходов бюджета городского округа Жигулевск на 2018 год.

1	2	3	4	5	6	7	8	9	10	11	1	2	3	4	5	6	7	8	9	10	11
602	Обеспечение деятельности МКУ "ЖигулёвскСтройЗаказчик"	0113	69 1 00 00000		18402	2409	18395	2409	100,0	100,0	602	Иные закупки товаров, работ и услуг для обеспечения государственных (муниципальных) нужд	0412	56 2 00 00000	240	35	35	35	35	100,0	100,0
602	Расходы на выплаты персоналу казенных учреждений	0113	69 1 00 00000	110	15468	2389	15463	2389	100,0	100,0	602	Непрограммные направления расходов бюджета городского округа в сфере градостроительства и земельных отношений	0412	83 0 00 00000		345	0	320	0	92,8	0
602	Иные закупки товаров, работ и услуг для обеспечения государственных (муниципальных) нужд	0113	69 1 00 00000	240	1554	0	1552	0	99,9	0	602	Иные закупки товаров, работ и услуг для обеспечения государственных (муниципальных) нужд	0412	83 1 00 00000	240	195	0	170	0	87,2	0
602	Уплата налогов, сборов и иных платежей	0113	69 1 00 00000	850	1380	20	1380	20	100,0	100,0	602	Исполнение судебных актов	0412	83 1 00 00000	830	150	0	150	0	100,0	0
602	Обеспечение деятельности учреждений, осуществляющих функции по хозяйственному и транспортному обслуживанию муниципальных учреждений городского округа Жигулёвск	0113	70 0 00 00000		50630	5884	50436	5884	99,6	100,0	602	Жилищное хозяйство	0501	64 0 00 00000		19668	4198	19195	4187	97,6	99,7
602	Обеспечение деятельности МКУ "Транспортное обслуживание и эксплуатация зданий"	0113	70 1 00 00000		50630	5884	50436	5884	99,6	100,0	602	Прочие непрограммные направления расходов бюджета	0501	64 0 00 00000		18259	2859	17800	2859	97,5	100,0
602	Расходы на выплаты персоналу казенных учреждений	0113	70 1 00 00000	110	33885	5824	33800	5824	99,7	100,0	602	Расходы на исполнение судебных актов	0501	64 3 00 00000		18259	2859	17800	2859	97,5	100,0
602	Иные закупки товаров, работ и услуг для обеспечения государственных (муниципальных) нужд	0113	70 1 00 00000	240	16289	60	16180	60	99,3	100,0	602	Иные закупки товаров, работ и услуг для обеспечения государственных (муниципальных) нужд	0501	64 3 00 00000	240	187	0	187	0	100,0	0
602	Уплата налогов, сборов и иных платежей	0113	70 1 00 00000	850	456	0	456	0	100,0	0	602	Исполнение судебных актов	0501	64 3 00 00000	830	18072	2859	17613	2859	97,5	100,0
602	Содействие развитию местного самоуправления на территории городского округа Жигулёвск	0113	72 0 00 00000		12187	706	12186	706	100,0	100,0	602	Формирование муниципального жилищного фонда	0501	76 0 00 00000		1318	1318	1318	1318	100,0	100,0
602	Расходы на выплаты персоналу казенных учреждений	0113	72 0 00 00000	110	10819	706	10819	706	100,0	100,0	602	Приобретение социального жилья	0501	76 1 00 00000		1318	1318	1318	1318	100,0	100,0
602	Иные закупки товаров, работ и услуг для обеспечения государственных (муниципальных) нужд	0113	72 0 00 00000	240	968	0	967	0	99,9	0	602	Бюджетные инвестиции	0501	76 1 00 00000	410	1318	1318	1318	1318	100,0	100,0
602	Премии и гранты	0113	72 0 00 00000	350	400	0	400	0	100	0	602	Непрограммные направления расходов бюджета городского округа в сфере жилищно-коммунального хозяйства	0501	85 0 00 00000		91	21	77	10	84,6	47,6
602	Защита населения и территории от чрезвычайных ситуаций природного и техногенного характера, гражданская оборона	0309			15679	1962	15679	1962	100,0	100	602	Непрограммные направления расходов в сфере жилищного хозяйства	0501	85 4 00 00000		91	21	77	10	84,6	47,6
602	Муниципальная программа "Осуществление мероприятий по гражданской обороне и защите населения от чрезвычайных ситуаций в городском округе Жигулёвск" на 2016-2022 годы	0309	18 0 00 00000		13357	1782	13357	1782	100,0	100	602	Исполнение судебных актов	0501	85 4 00 00000	830	14365	2261	6272	0	43,7	0,0
602	Иные закупки товаров, работ и услуг для обеспечения государственных (муниципальных) нужд	0309	18 0 00 00000	240	15	0	15	0	100	0	602	Муниципальная программа "Развитие систем водоснабжения, водоочистки и водоотведения городского округа Жигулёвск" на 2014-2020 годы	0502	07 0 00 00000		122	0	122	0	100,0	0
602	Субсидии бюджетным учреждениям	0309	18 0 00 00000	610	13342	1782	13342	1782	100	100	602	Иные закупки товаров, работ и услуг для обеспечения государственных (муниципальных) нужд	0502	07 0 00 00000	240	122	0	122	0	100,0	0
602	Муниципальная программа "Улучшение условий и охраны труда в городском округе Жигулёвск" на 2016-2020 годы	0309	19 0 00 00000		142	0	142	0	100	0	602	Муниципальная программа "Благоустройство городского округа Жигулёвск" на 2018-2022 годы	0502	31 0 00 00000		3461	0	3461	0	100,0	0
602	Субсидии бюджетным учреждениям	0309	19 0 00 00000	610	142	0	142	0	100	0	602	Иные закупки товаров, работ и услуг для обеспечения государственных (муниципальных) нужд	0502	31 0 00 00000	240	3461	0	3461	0	100,0	0
602	Прочие непрограммные направления расходов бюджета	0309	64 0 00 00000		2180	180	2180	180	100	100	602	Прочие непрограммные направления расходов бюджета	0502	64 0 00 00000		10432	2261	2689	0	25,8	0
602	Непрограммные направления расходов в области национальной безопасности и правоохранительной деятельности	0309	64 7 00 00000		2180	180	2180	180	100	100	602	Расходы на исполнение судебных актов	0502	64 3 00 00000	830	10432	2261	2689	0	25,8	0
602	Иные закупки товаров, работ и услуг для обеспечения государственных (муниципальных) нужд	0309	64 7 00 00000	240	2180	180	2180	180	100	100	602	Исполнение судебных актов	0502	64 3 00 00000		10432	2261	2689	0	25,8	0
602	Обеспечение пожарной безопасности	0310			1320	0	1320	0	100	0	602	Непрограммные направления расходов по организации в границах городского округа теплоснабжения населения	0502	85 1 00 00000		350	0		0,0	0	
602	Муниципальная программа "Обеспечение пожарной безопасности в городском округе Жигулёвск" на 2016-2022 годы	0310	17 0 00 00000		1320	0	1320	0	100	0	602	Иные закупки товаров, работ и услуг для обеспечения государственных (муниципальных) нужд	0502	85 1 00 00000	240	350	0		0,0	0	
602	Иные закупки товаров, работ и услуг для обеспечения государственных (муниципальных) нужд	0310	17 0 00 00000	240	120	0	120	0	100	0	602	Благоустройство	0503	19 0 00 00000	610	119413	37570	111308	36908	93,2	98,2
602	Субсидии некоммерческим организациям (за исключением государственных (муниципальных) учреждений)	0310	17 0 00 00000	630	1200	0	1200	0	100	0	602	Муниципальная программа "Улучшение условий и охраны труда в городском округе Жигулёвск" на 2016-2020 годы	0503	19 0 00 00000		17	0	17	0	100,0	0
602	Другие вопросы в области национальной безопасности и правоохранительной деятельности	0314			3484	1464	3484	1464	100,0	100	602	Субсидии бюджетным учреждениям	0503	19 0 00 00000	610	17	0	17	0	100,0	0
602	Муниципальная программа "Профилактика правонарушений на территории городского округа Жигулёвск" на 2017-2022 годы	0314	37 0 00 00000		2561	541	2561	541	100,0	100	602	Муниципальная программа "Благоустройство городского округа Жигулёвск" на 2018-2022 годы	0503	31 0 00 00000		95230	15875	87125	15213	91,5	95,8
602	Иные закупки товаров, работ и услуг для обеспечения государственных (муниципальных) нужд	0314	37 0 00 00000	240	20	0	20	0	100	0	602	Иные закупки товаров, работ и услуг для обеспечения государственных (муниципальных) нужд	0503	31 0 00 00000	240	61958	13217	54699	13182	88,3	99,7
602	Субсидии некоммерческим организациям (за исключением государственных (муниципальных) учреждений)	0314	37 0 00 00000	630	2541	541	2541	541	100	100	602	Субсидии бюджетным учреждениям	0503	31 0 00 00000	610	20772	681	20576	681	99,1	100,0
602	Обеспечение функционирования администрации городского округа Жигулёвск	0314	56 0 00 00000		923	923	923	923	100	100	602	Субсидии юридическим лицам (кроме некоммерческих организаций), индивидуальным предпринимателям, физическим лицам	0503	31 0 00 00000	810	12500	1977	11850	1350	94,8	68,3
602	Организация деятельности административных комиссий	0314	56 3 00 00000		923	923	923	923	100	100	602	Муниципальная программа "Формирование комфортной городской среды на территории городского округа Жигулёвск на 2018-2022 годы"	0503	40 0 00 00000		24166	21695	24166	21695	100,0	100,0
602	Расходы на выплаты персоналу государственных (муниципальных) органов	0314	56 3 00 00000	120	894	894	894	894	100	100	602	Иные закупки товаров, работ и услуг для обеспечения государственных (муниципальных) нужд	0503	40 0 00 00000	240	24166	21695	24166	21695	100,0	100,0
602	Иные закупки товаров, работ и услуг для обеспечения государственных (муниципальных) нужд	0314	56 3 00 00000	240	29	29	29	29	100	100	602	Другие вопросы в области охраны окружающей среды	0605			1147	544	1147	544	100,0	100,0
602	Сельское хозяйство и рыболовство	0405	56 3 00 00000	240	1609	619	1240	535	77,1	86,4	602	Муниципальная программа "Охрана окружающей среды городского округа Жигулёвск" на 2015-2020 годы	0605	12 0 00 00000		603	0	603	0	100,0	0
602	Муниципальная программа "Благоустройство городского округа Жигулёвск" на 2018-2022 годы	0405	31 0 00 00000		1609	619	1240	535	77,1	86,4	602	Иные закупки товаров, работ и услуг для обеспечения государственных (муниципальных) нужд	0605	12 0 00 00000	240	603	0	603	0	100,0	0
602	Расходы на выплаты персоналу государственных (муниципальных) органов	0405	31 0 00 00000	120	9	9	9	9	100	100	602	Обеспечение функционирования администрации городского округа Жигулёвск	0605	56 0 00 00000		544	544	544	544	100,0	100,0
602	Иные закупки товаров, работ и услуг для обеспечения государственных (муниципальных) нужд	0405	31 0 00 00000	240	1600	610	1231	526	76,9	86,2	602	Переданные государственные полномочия в сфере охраны окружающей среды	0605	56 5 00 00000		544	544	544	544	100,0	100,0
602	Транспорт	0408			3839	0	3839	0	100,0	0	602	Расходы на выплаты персоналу государственных (муниципальных) органов	0605	56 5 00 00000	120	406	406	406	406	100,0	100,0
602	Организация транспортного обслуживания населения	0408	59 0 00 00000		3839	0	3839	0	100,0	0	602	Иные закупки товаров, работ и услуг для обеспечения государственных (муниципальных) нужд	0605	56 5 00 00000	240	138	138	138	138	100,0	100,0
602	Субсидии транспортным организациям, осуществляющим городские перевозки	0408	59 1 00 00000		3839	0	3839	0	100,0	0	602	Общее образование	0702			76256	18744	76058	18578	99,7	99,1
602	Субсидии юридическим лицам (кроме некоммерческих организаций), индивидуальным предпринимателям, физическим лицам	0408	59 1 00 00000	810	3839	0	3839	0	100,0	0	602	Муниципальная программа "Содержание и текущий ремонт зданий общеобразовательных учреждений городского округа Жигулёвск" на 2014-2020 годы	0702	20 0 00 00000		75956	18444	75763	18283	99,7	99,1
602	Дорожное хозяйство (дорожные фонды)	0409			121900	83200	121126	83200	99,4	100,0	602	Иные закупки товаров, работ и услуг для обеспечения государственных (муниципальных) нужд	0702	20 0 00 00000	240	62110	18444	61917	18283	99,7	99,1
602	Муниципальная программа "Модернизация и развитие улично-дорожной сети, внутриквартальных дорог и остановок общественного транспорта на территории городского округа Жигулёвск" на 2018-2022 годы	0409	28 0 00 00000		121900	83200	121126	83200	99,4	100,0	602	Уплата налогов, сборов и иных платежей	0702	20 0 00 00000	850	13846	0	13846	0	100,0	0
602	Иные закупки товаров, работ и услуг для обеспечения государственных (муниципальных) нужд	0409	28 0 00 00000	240	110850	83200	110850	83200	100,0	100,0	602	Муниципальная программа городского округа Жигулёвск "Культура" на 2018-2022 годы	0702	35 0 00 00000		300	300	295	295	98,3	98,3
602	Субсидии бюджетным учреждениям	0409	28 0 00 00000	610	11050	0	10276	0	93,0	0	602	Иные закупки товаров, работ и услуг для обеспечения государственных (муниципальных) нужд	0702	35 0 00 00000	240	300	300	295	295	98,3	98,3
602	Другие вопросы в области национальной экономики	0412			5423	442	5003	442	92,3	100,0	602	Профессиональная подготовка, переподготовка и повышение квалификации	0705			441	0	441	0	100,0	0
602	Муниципальная программа "Развитие малого и среднего предпринимательства и торговли в городском округе Жигулёвск" на 2014-2020 годы	0412	15 0 00 00000		855	0	855	0	100,0	0	602	Муниципальная программа "Осуществление мероприятий по гражданской обороне и защите населения от чрезвычайных ситуаций в городском округе Жигулёвск" на 2016-2022 годы	0705	18 0 00 00000		441	0	441	0	100,0	0
602	Подпрограмма "Развитие малого и среднего предпринимательства в городском округе Жигулёвск" на 2014-2020 годы	0412	15 1 00 00000		855	0	855	0	100,0	0	602	Субсидии бюджетным учреждениям	0705	18 0 00 00000	610	441	0	441	0	100,0	0
602	Субсидии некоммерческим организациям (за исключением государственных (муниципальных) учреждений)	0412	15 1 00 00000	630	855	0	855	0	100,0	0	602	Другие вопросы в области образования	0709			53	0	53	0	100,0	0
602	Муниципальная программа "Стимулирование жилищного строительства на территории городского округа Жигулёвск Самарской области и мероприятия в сфере землепользования" на 2016-2020 годы	0412	22 0 00 00000		3081	0	2686	0	87,2	0	602	Муниципальная программа "Содержание и текущий ремонт зданий общеобразовательных учреждений городского округа Жигулёвск" на 2014-2020 годы	0709	20 0 00 00000		53	0	53	0	100,0	0
602	Иные закупки товаров, работ и услуг для обеспечения государственных (муниципальных) нужд	0412	22 0 00 00000	240	1975	0	1580	0	80,0	0	602	Иные закупки товаров, работ и услуг для обеспечения государственных (муниципальных) нужд	0709	20 0 00 00000	240	53	0	53	0	100,	

1	2	3	4	5	6	7	8	9	10	11	1	2	3	4	5	6	7	8	9	10	11
602	Субсидии бюджетным учреждениям	0907	30 0 00 00000	610	1210	0	1210	0	100,0	0	696	Иные закупки товаров, работ и услуг для обеспечения государственных (муниципальных) нужд									
602	Социальное обеспечение населения	1003	22346		18497		22346	18497	100,0	100,0	700	Комитет по управлению муниципальным имуществом администрации городского округа Жигулевск	0103	60 2 00 00000	240	5	0	4	0	80,0	0
602	Муниципальная программа городского округа Жигулевск "Молодой семье - доступное жилье" на 2015-2020 годы	1003	21 0 00 00000		13967	10346	13967	10346	100,0	100,0	700	Другие общегосударственные вопросы	0113			10951	708	10892	708	99,5	100,0
602	Социальные выплаты гражданам, кроме публичных нормативных социальных выплат	1003	21 0 00 00000	320	13967	10346	13967	10346	100,0	100,0	700	Муниципальная программа "Улучшение условий и охраны труда в городском округе Жигулевск" на 2016-2020 годы	0113	19 0 00 00000		23	0	23	0	100,0	0
602	Мероприятия по обеспечению жильем отдельных категорий граждан	1003	65 0 00 00000		4344	4344	4344	4344	100,0	100,0	700	Иные закупки товаров, работ и услуг для обеспечения государственных (муниципальных) нужд	0113	19 0 00 00000	240	23	0	23	0	100,0	0
602	Обеспечение жильем отдельных категорий граждан, установленных Федеральным Законом от 12.01.95 № 5-ФЗ "О ветеранах", в соответствии с Указом Президента РФ от 07.05.08 № 714 "Об обеспечении жильем ветеранов Великой Отечественной войны 1941-1945 годов" и от 24.11.95 № 181-ФЗ "О социальной защите инвалидов в Российской Федерации"	1003	65 2 00 00000		660	660	660	660	100,0	100,0	700	Муниципальная программа "Учет и содержание муниципального имущества городского округа Жигулевск" на 2018-2022 годы	0113	29 0 00 00000		2978	203	2919	203	98,0	100,0
602	Социальные выплаты гражданам, кроме публичных нормативных социальных выплат	1003	65 2 00 00000		660	660	660	660	100,0	100,0	700	Иные закупки товаров, работ и услуг для обеспечения государственных (муниципальных) нужд	0113	29 0 00 00000	240	2646	71	2587	71	97,8	100,0
602	Обеспечение жильем отдельными гражданами, проработавших в тылу в период Великой Отечественной войны	1003	65 4 00 00000		3684	3684	3684	3684	100,0	100,0	700	Исполнение судебных актов	0113	29 0 00 00000	830	32	32	32	32	100,0	100,0
602	Социальные выплаты гражданам, кроме публичных нормативных социальных выплат	1003	65 2 00 00000	320	660	660	660	660	100,0	100,0	700	Уплата налогов, сборов и иных платежей	0113	29 0 00 00000	850	300	100	300	100	100,0	100,0
602	Обеспечение жильем помещениями граждан, проработавших в тылу в период Великой Отечественной войны	1003	65 4 00 00000		3684	3684	3684	3684	100,0	100,0	700	Обеспечение функционирования Комитета по управлению муниципальным имуществом администрации городского округа Жигулевск	0113	54 0 00 00000		4010	400	4010	400	100,0	100,0
602	Социальные выплаты гражданам, кроме публичных нормативных социальных выплат	1003	65 4 00 00000	320	3684	3684	3684	3684	100,0	100,0	700	Расходы по обеспечению деятельности Комитета по управлению муниципальным имуществом	0113	54 1 00 00000		4010	400	4010	400	100,0	100,0
602	Осуществление мероприятий, направленных на улучшение условий проживания ветеранов Великой Отечественной войны 1941-1945 годов, вдов инвалидов и участников Великой Отечественной войны 1941-1945 годов	1003	68 0 00 00000		1885	1678	1885	1678	100,0	100,0	700	Расходы на выплаты персоналу государственных (муниципальных) органов	0113	54 1 00 00000	120	3917	400	3917	400	100,0	100,0
602	Социальные выплаты ветеранам Великой Отечественной войны 1941-1945 годов, вдов инвалидов и участников Великой Отечественной войны 1941-1945 годов	1003	68 1 00 00000		1885	1678	1885	1678	100,0	100,0	700	Иные закупки товаров, работ и услуг для обеспечения государственных (муниципальных) нужд	0113	54 1 00 00000	240	91	0	91	0	100,0	0
602	Публичные нормативные социальные выплаты гражданам	1003	68 1 00 00000	310	1885	1678	1885	1678	100,0	100,0	700	Уплата налогов, сборов и иных платежей	0113	54 1 00 00000	850	2	0	2	0	100,0	0
602	Социальная поддержка и социальное обслуживание населения	1003	86 0 00 00000		2150	2129	2150	2129	100,0	100,0	700	Жилищное хозяйство	0501	29 0 00 00000		1606	0	1606	0	100,0	0
602	Прочие непрограммные направления расходов бюджета городского округа в сфере социальной политики	1003	86 2 00 00000		2150	2129	2150	2129	100,0	100,0	700	Муниципальная программа "Учет и содержание муниципального имущества городского округа Жигулевск" на 2018-2022 годы	0501	29 0 00 00000	240	1606	0	1606	0	100,0	0
602	Социальные выплаты гражданам, кроме публичных нормативных социальных выплат	1003	86 2 00 00000	320	2150	2129	2150	2129	100,0	100,0	700	Иные закупки товаров, работ и услуг для обеспечения государственных (муниципальных) нужд	0501	29 0 00 00000		1606	0	1606	0	100,0	0
602	Охрана семьи и детства	1004	86 2 00 00000		6139	6139	6139	6139	100,0	100,0	700	Обеспечение мероприятий по капитальному ремонту многоквартирных домов	0501	71 0 00 00000		2334	105	2334	105	100,0	100,0
602	Мероприятия по обеспечению жильем отдельных категорий граждан	1004	65 0 00 00000		6139	6139	6139	6139	100,0	100,0	700	Расходы на уплату взносов на капитальный ремонт, предназначенные для формирования фонда капитального ремонта общего имущества в многоквартирном доме	0501	71 1 00 00000		2334	105	2334	105	100,0	100,0
602	Формирование специального жилищного фонда для предоставления детям-сиротам и детям, оставшимся без попечения родителей, по договорам найма специализированного жилого помещения в рамках непрограммного направления "Мероприятия по обеспечению жильем отдельных категорий граждан"	1004	65 1 00 00000		6139	6139	6139	6139	100,0	100,0	700	Иные закупки товаров, работ и услуг для обеспечения государственных (муниципальных) нужд	0501	71 1 00 00000	240	2334	105	2334	105	100,0	100,0
602	Бюджетные инвестиции	1004	65 1 00 00000	410	6139	6139	6139	6139	100,0	100,0	702	Управление социальным развитием администрации городского округа Жигулевск	0501	71 1 00 00000		184169	60039	184104	59974	100,0	99,9
602	Другие вопросы в области социальной политики	1006	858		276	774	276	774	90,2	100,0	702	Другие общегосударственные вопросы	0113			7740	796	7740	796	100,0	100,0
602	Муниципальная программа "Поддержка социально-ориентированных некоммерческих организаций городского округа Жигулевск" на 2016-2020 годы	1006	27 0 00 00000		300	0	300	0	100,0	0	702	Муниципальная программа "Улучшение условий и охраны труда в городском округе Жигулевск" на 2016-2020 годы	0113	19 0 00 00000		44	0	44	0	100,0	0
602	Субсидии некоммерческим организациям (за исключением государственных (муниципальных) учреждений)	1006	27 0 00 00000	630	300	0	300	0	100,0	0	702	Иные закупки товаров, работ и услуг для обеспечения государственных (муниципальных) нужд	0113	19 0 00 00000	240	44	0	44	0	100,0	0
602	Мероприятия по обеспечению жильем отдельных категорий граждан	1006	65 0 00 00000		276	276	276	276	100,0	100,0	702	Прочие непрограммные направления расходов бюджета	0113	64 0 00 00000		20	0	20	0	100,0	0
602	Обеспечение жильем помещениями отдельных категорий граждан	1006	65 5 00 00000		276	276	276	276	100,0	100,0	702	Расходы на исполнение судебных актов	0113	64 3 00 00000		20	0	20	0	100,0	0
602	Расходы на выплаты персоналу государственных (муниципальных) органов	1006	65 5 00 00000	120	276	276	276	276	100,0	100,0	702	Исполнение судебных актов	0113	64 3 00 00000	830	20	0	20	0	100,0	0
602	Единовременное денежное поощрение при награждении Почетными знаками городского округа Жигулевск	1006	87 0 00 00000		282	0	198	0	70,2	0	702	Обеспечение функционирования управления социального развития администрации городского округа Жигулевск	0113	81 0 00 00000		7676	796	7676	796	100,0	100,0
602	Единовременная выплата лицам, удостоенным Почетного знака "За труд во благо жителей городского округа Жигулевск"	1006	87 1 00 00000	350	198	0	114	0	57,6	0	702	Расходы по обеспечению деятельности Управления социального развития	0113	81 1 00 00000		7676	796	7676	796	100,0	100,0
602	Премии и гранты	1006	87 1 00 00000		198	0	114	0	57,6	0	702	Расходы на выплаты персоналу государственных (муниципальных) органов	0113	81 1 00 00000	120	7480	796	7480	796	100,0	100,0
602	Единовременная выплата лицам, удостоенным Почетного знака "За заслуги перед городским округом Жигулевск"	1006	87 2 00 00000		84	0	84	0	100,0	0	702	Иные закупки товаров, работ и услуг для обеспечения государственных (муниципальных) нужд	0113	81 1 00 00000	240	195	0	195	0	100,0	0
602	Премии и гранты	1006	87 2 00 00000	350	84	0	84	0	100,0	0	702	Уплата налогов, сборов и иных платежей	0113	81 1 00 00000	850	1	0	1	0	100,0	0
602	Периодическая печать и издательства	1202	3883		3883	0	3883	0	100,0	0	702	Благоустройство	0503			198	0	198	0	100,0	0
602	Муниципальная программа "Повышение качества предоставления муниципальных услуг" на 2016-2020 годы	1202	36 0 00 00000		3883	0	3883	0	100,0	0	702	Муниципальная программа "Благоустройство городского округа Жигулевск" на 2018-2022 годы	0503	31 0 00 00000	610	198	0	198	0	100,0	0
602	Подпрограмма "Опубликование нормативно-правовых актов городского округа Жигулевск" на 2016-2020 годы	1202	36 3 00 00000	620	3883	0	3883	0	100,0	0	702	Субсидии бюджетным учреждениям	0702	31 0 00 00000		38689	17034	38689	17034	100,0	100,0
602	Субсидии автономным учреждениям	1202	36 3 00 00000		3883	0	3883	0	100,0	0	702	Муниципальная программа "Улучшение условий и охраны труда в городском округе Жигулевск" на 2016-2020 годы	0702	19 0 00 00000		120	0	120	0	100,0	0
602	Другие вопросы в области средств массовой информации	1204	300		300	0	300	0	100,0	0	702	Субсидии бюджетным учреждениям	0702	19 0 00 00000	610	120	0	120	0	100,0	0
602	Прочие непрограммные направления расходов бюджета	1204	64 0 00 00000		300	0	300	0	100,0	0	702	Муниципальная программа городского округа Жигулевск "Молодежь Жигулевска" на 2018-2022 годы	0707	34 0 00 00000		7154	436	7154	436	100,0	100,0
602	Доведение до сведения жителей муниципального образования официальной информации	1204	64 1 00 00000		300	0	300	0	100,0	0	702	Иные закупки товаров, работ и услуг для обеспечения государственных (муниципальных) нужд	0707	34 0 00 00000	240	487	0	487	0	100,0	0
602	Иные закупки товаров, работ и услуг для обеспечения государственных (муниципальных) нужд	1204	64 1 00 00000	240	300	0	300	0	100,0	0	702	Премии и гранты	0707	34 0 00 00000	350	78	0	78	0	100,0	0
602	Обслуживание государственного внутреннего и муниципального долга	1301	78 0 00 00000		634	0	587	0	92,6	0	702	Субсидии бюджетным учреждениям	0707	34 0 00 00000	610	6129	436	6129	436	100,0	100,0
602	Обслуживание бюджетных кредитов	1301	78 1 00 00000		634	0	587	0	92,6	0	702	Субсидии некоммерческим организациям (за исключением государственных (муниципальных) учреждений)	0707	34 0 00 00000	630	460	0	460	0	100,0	0
602	Обслуживание муниципального долга	1301	78 1 00 00000	730	634	0	587	0	92,6	0	702	Муниципальная программа "Профилактика правонарушений на территории городского округа Жигулевск" на 2017-2022 годы	0707	37 0 00 00000		200	0	200	0	100,0	0
607	<b>Контрольно-счетная палата городского округа Жигулевск</b>				<b>2930</b>	<b>0</b>	<b>2930</b>	<b>0</b>	<b>100,0</b>	<b>0</b>	702	Субсидии бюджетным учреждениям	0707	37 0 00 00000	610	200	0	200	0	100,0	0
607	Обеспечение деятельности финансовых, налоговых и таможенных органов и органов финансового (финансово-бюджетного) надзора	0106	2930		2930	0	2930	0	100,0	0	702	Прочие непрограммные направления расходов бюджета	0707	64 0 00 00000		100	0	100	0	100,0	0
607	Обеспечение функционирования Контрольно-счетной палаты городского округа Жигулевск	0106	51 0 00 00000		2930	0	2930	0	100,0	0	702	Непрограммные направления расходов связанные с решением вопросов социально-экономического развития городского округа Жигулевск	0707	64 6 00 00000		100	0	100	0	100,0	0
607	Расходы по обеспечению деятельности Контрольно-счетной палаты городского округа Жигулевск	0106	51 1 00 00000		2930	0	2930	0	100,0	0	702	Субсидии бюджетным учреждениям	0707	64 6 00 00000	610	1399	0	1399	0	100,0	0
607	Расходы на выплаты персоналу государственных (муниципальных) органов	0106	51 1 00 00000	120	2750	0	2750	0	100,0	0	702	Другие вопросы в области образования	0709			1399	0	1399	0	100,0	0
607	Иные закупки товаров, работ и услуг для обеспечения государственных (муниципальных) нужд	0106	51 1 00 00000	240	180	0	180	0	100,0	0	702	Муниципальная программа "Улучшение условий и охраны труда в городском округе Жигулевск" на 2016-2020 годы	0709	19 0 00 00000		8	0	8	0	100,0	0
696	<b>Дума городского округа Жигулевск</b>				<b>1434</b>	<b>0</b>	<b>1433</b>	<b>0</b>	<b>99,9</b>	<b>0</b>	702	Иные закупки товаров, работ и услуг для обеспечения государственных (муниципальных) нужд	0709	19 0 00 00000	240	8	0	8	0	100,0	0
696	Функционирование законодательных (представительных) органов государственной власти и представительных органов муниципальных образований	0103	1434		1433	0	1433	0	99,9	0	702	Обеспечение функционирования управления социального развития администрации городского округа Жигулевск	0709	81 0 00 00000		1391	0	1391	0	100,0	0
696	Обеспечение функционирования Думы городского округа Жигулевск	0103	60 0 00 00000		1434	0	1433	0	99,9	0	702	Расходы по обеспечению деятельности Управления социального развития	0709	81 1 00 00000		1391	0	1391	0	100,0	0
696	Депутаты Думы городского округа Жигулевск	0103	60 1 00 00000		1320	0	1320	0	100,0	0	702	Расходы на выплаты персоналу государственных (муниципальных) органов									

1	2	3	4	5	6	7	8	9	10	11
702	Иные закупки товаров, работ и услуг для обеспечения государственных (муниципальных) нужд	0801	35 0 00 00000	240	227	0	227	0	100,0	0
702	Премии и гранты	0801	35 0 00 00000	350	104	0	104	0	100,0	0
702	Субсидии бюджетным учреждениям	0801	35 0 00 00000	610	69502	30831	69502	30831	100,0	100,0
702	Другие вопросы в области культуры, кинематографии	0804			1460	0	1460	0	100,0	0
702	Муниципальная программа "Улучшение условий и охраны труда в городском округе Жигулевск" на 2016-2020 годы	0804	19 0 00 00000		10	0	10	0	100,0	0
702	Иные закупки товаров, работ и услуг для обеспечения государственных (муниципальных) нужд	0804	19 0 00 00000	240	10	0	10	0	100,0	0
702	Обеспечение функционирования управления социального развития администрации городского округа Жигулевск	0804	81 0 00 00000		1450	0	1450	0	100,0	0
702	Расходы по обеспечению деятельности Управления социального развития	0804	81 1 00 00000		1450	0	1450	0	100,0	0
702	Расходы на выплаты персоналу государственных (муниципальных) органов	0804	81 1 00 00000	120	1441	0	1441	0	100,0	0
702	Иные закупки товаров, работ и услуг для обеспечения государственных (муниципальных) нужд	0804	81 1 00 00000	240	9	0	9	0	100,0	0
702	Другие вопросы в области здравоохранения	0909			682	0	682	0	100,0	0
702	Муниципальная программа городского округа Жигулевск "Медицинские кадры" на 2016-2019 годы	0909	23 0 00 00000		682	0	682	0	100,0	0
702	Социальные выплаты гражданам, кроме публичных нормативных социальных выплат	0909	23 0 00 00000	320	682	0	682	0	100,0	0
702	Пенсионное обеспечение	1001			6633	0	6633	0	100,0	0
702	Обеспечение социальных гарантий в части пенсионного обеспечения лицам, замещающим должности муниципальной службы	1001	63 0 00 00000		6633	0	6633	0	100,0	0
702	Публичные нормативные социальные выплаты гражданам	1001	63 0 00 00000	310	6633	0	6633	0	100,0	0
702	Социальное обеспечение населения	1003			1065	0	1065	0	100,0	0
702	Социальная поддержка граждан, удостоенных звания "Почетный гражданин"	1003	58 0 00 00000		1065	0	1065	0	100,0	0
702	Ежемесячное денежное пособие лицам, удостоенным звания "Почетный гражданин"	1003	58 2 00 00000		1065	0	1065	0	100,0	0
702	Публичные нормативные социальные выплаты гражданам	1003	58 2 00 00000	310	1065	0	1065	0	100,0	0
702	Охрана семьи и детства	1004			6581	4812	6516	4747	99,0	98,6
702	Муниципальная программа «О мерах социальной поддержки отдельных категорий граждан городского округа Жигулевск» на 2018-2022 годы	1004	38 0 00 00000		1769	0	1769	0	100,0	0
702	Подпрограмма «Социальная поддержка многодетных семей» на 2018-2022 годы	1004	38 3 00 00000		1769	0	1769	0	100,0	0
702	Субсидии юридическим лицам (кроме некоммерческих организаций), индивидуальным предпринимателям, физическим лицам	1004	38 3 00 00000	810	1769	0	1769	0	100,0	0
702	Мероприятия по опеке и попечительству	1004	66 0 00 00000		4812	4812	4747	4747	98,6	98,6
702	Оплата труда приемного родителя	1004	66 2 00 00000		4812	4812	4747	4747	98,6	98,6
702	Иные закупки товаров, работ и услуг для обеспечения государственных (муниципальных) нужд	1004	66 2 00 00000	240	4812	4812	4747	4747	98,6	98,6
702	Другие вопросы в области социальной политики	1006			9475	5630	9475	5630	100,0	100,0
702	Муниципальная программа "Улучшение условий и охраны труда в городском округе Жигулевск" на 2016-2020 годы	1006	19 0 00 00000		17	0	17	0	100,0	0
702	Иные закупки товаров, работ и услуг для обеспечения государственных (муниципальных) нужд	1006	19 0 00 00000	240	17	0	17	0	100,0	0
702	Муниципальная программа «О мерах социальной поддержки отдельных категорий граждан городского округа Жигулевск» на 2018-2022 годы	1006	38 0 00 00000		2537	1903	2537	1903	100,0	100,0
702	Подпрограмма "Доступная среда" на 2018-2022 годы	1006	38 2 00 00000		2537	1903	2537	1903	100,0	100,0
702	Субсидии автономным учреждениям	1006	38 2 00 00000	620	2537	1903	2537	1903	100,0	100,0
702	Мероприятия по опеке и попечительству	1006	66 0 00 00000		3727	3727	3727	3727	100,0	100,0
702	Осуществление деятельности по опеке и попечительству над несовершеннолетними лицами, социальному обслуживанию и социальной поддержке семьи, материнства и детства	1006	66 5 00 00000		3282	3282	3282	3282	100,0	100,0
702	Расходы на выплаты персоналу государственных (муниципальных) органов	1006	66 5 00 00000	120	3269	3269	3269	3269	100,0	100,0
702	Иные закупки товаров, работ и услуг для обеспечения государственных (муниципальных) нужд	1006	66 5 00 00000	240	13	13	13	13	100,0	100,0
702	Социальная поддержка населения и осуществление деятельности по опеке и попечительству в отношении совершеннолетних граждан, нуждающихся в соответствии с законодательством в установлении над ними опеки и попечительства	1006	66 6 00 00000		445	445	445	445	100,0	100,0
702	Расходы на выплаты персоналу государственных (муниципальных) органов	1006	66 6 00 00000	120	415	415	415	415	100,0	100,0
702	Иные закупки товаров, работ и услуг для обеспечения государственных (муниципальных) нужд	1006	66 6 00 00000	240	30	30	30	30	100,0	100,0
702	Социальная поддержка и социальное обслуживание населения	1006	86 0 00 00000		3194	0	3194	0	100,0	0
702	Обеспечение деятельности МКУ "Комитет по социальной поддержке населения"	1006	86 1 00 00000		3194	0	3194	0	100,0	0
702	Расходы на выплаты персоналу казенных учреждений	1006	86 1 00 00000	110	2999	0	2999	0	100,0	0
702	Иные закупки товаров, работ и услуг для обеспечения государственных (муниципальных) нужд	1006	86 1 00 00000	240	195	0	195	0	100,0	0
702	Массовый спорт	1102			2111	0	2111	0	100,0	0
702	Муниципальная программа "Развитие физической культуры и спорта в городском округе Жигулевск" на 2018-2022 годы	1102	33 0 00 00000		2111	0	2111	0	100,0	0
702	Расходы на выплаты персоналу казенных учреждений	1102	33 0 00 00000	110	398	0	398	0	100,0	0
702	Премии и гранты	1102	33 0 00 00000	350	152	0	152	0	100,0	0
702	Субсидии автономным учреждениям	1102	33 0 00 00000	620	1561	0	1561	0	100,0	0
702	Другие вопросы в области физической культуры и спорта	1105			30709	500	30709	500	100,0	100,0
702	Муниципальная программа "Улучшение условий и охраны труда в городском округе Жигулевск" на 2016-2020 годы	1105	19 0 00 00000		152	0	152	0	100,0	0
702	Иные закупки товаров, работ и услуг для обеспечения государственных (муниципальных) нужд	1105	19 0 00 00000	240	7	0	7	0	100,0	0
702	Субсидии автономным учреждениям	1105	19 0 00 00000	620	145	0	145	0	100,0	0
702	Муниципальная программа "Развитие физической культуры и спорта в городском округе Жигулевск" на 2018-2022 годы	1105	33 0 00 00000		29131	500	29131	500	100,0	100,0

1	2	3	4	5	6	7	8	9	10	11
702	Субсидии автономным учреждениям	1105	33 0 00 00000	620	29131	500	29131	500	100,0	100,0
702	Обеспечение функционирования управления социального развития администрации городского округа Жигулевск	1105	81 0 00 00000		1426	0	1426	0	100,0	0
702	Расходы по обеспечению деятельности Управления социального развития	1105	81 1 00 00000		1426	0	1426	0	100,0	0
702	Расходы на выплаты персоналу государственных (муниципальных) органов	1105	81 1 00 00000	120	1419	0	1419	0	100,0	0
702	Иные закупки товаров, работ и услуг для обеспечения государственных (муниципальных) нужд	1105	81 1 00 00000	240	7	0	7	0	100,0	0
<b>907</b>	<b>Финансовое управление администрации городского округа Жигулевск</b>				<b>10834</b>	<b>749</b>	<b>10233</b>	<b>749</b>	<b>94,5</b>	<b>100,0</b>
907	Обеспечение деятельности финансовых, налоговых и таможенных органов и органов финансового (финансово-бюджетного) надзора	0106			10208	749	10207	749	100,0	100,0
907	Муниципальная программа "Улучшение условий и охраны труда в городском округе Жигулевск" на 2016-2020 годы	0106	19 0 00 00000		44	0	44	0	100,0	0
907	Иные закупки товаров, работ и услуг для обеспечения государственных (муниципальных) нужд	0106	19 0 00 00000	240	44	0	44	0	100,0	0
907	Обеспечение функционирования финансового управления администрации городского округа Жигулевск	0106	55 0 00 00000		10164	749	10163	749	100,0	100,0
907	Расходы по обеспечению деятельности Финансового управления	0106	55 1 00 00000		10164	749	10163	749	100,0	100,0
907	Расходы на выплаты персоналу государственных (муниципальных) органов	0106	55 1 00 00000	120	9477	617	9476	617	100,0	100,0
907	Иные закупки товаров, работ и услуг для обеспечения государственных (муниципальных) нужд	0106	55 1 00 00000	240	685	132	685	132	100,0	100,0
907	Уплата налогов, сборов и иных платежей	0106	55 1 00 00000	850	2	0	2	0	100,0	0
907	Резервные фонды	0111			600	0	0	0	0,0	0
907	Резервный фонд администрации городского округа Жигулевск	0111	57 0 00 00000		600	0	0	0	0,0	0
907	Использование резервного фонда	0111	57 1 00 00000		600	0	0	0	0,0	0
907	Резервные средства	0111	57 1 00 00000	870	600	0	0	0	0,0	0
907	Социальное обеспечение населения	1003			26	0	26	0	100,0	0
907	Социальная поддержка граждан, удостоенных звания "Почетный гражданин"	1003	58 0 00 00000		26	0	26	0	100,0	0
907	Льготы по оплате ЖКУ лицам, удостоенным звания "Почетный гражданин"	1003	58 1 00 00000		26	0	26	0	100,0	0
907	Публичные нормативные социальные выплаты гражданам	1003	58 1 00 00000	310	26	0	26	0	100,0	0
	<b>Всего расходов:</b>				<b>791019</b>	<b>259738</b>	<b>769949</b>	<b>255780</b>	<b>97,3</b>	<b>98,5</b>

Приложение 3 к решению Думы городского округа Жигулевск от 29.05.2019 г. № 478

**Расходы бюджета городского округа Жигулевск за 2018 год по разделам и подразделам классификации расходов бюджетов**

Наименование	Рз	ПР	Утверждено, тыс. руб.		Исполнено, тыс. руб.		% исполнения	
			Всего	В том числе за счет безвозмездных поступлений	Всего	В том числе за счет безвозмездных поступлений	Всего	В том числе за счет безвозмездных поступлений
<b>1</b>	<b>2</b>	<b>3</b>	<b>4</b>	<b>5</b>	<b>6</b>	<b>7</b>	<b>8</b>	<b>9</b>
<b>ОБЩЕГОСУДАРСТВЕННЫЕ ВОПРОСЫ</b>	<b>01</b>		<b>189557</b>	<b>23374</b>	<b>187815</b>	<b>23365</b>	<b>99,1</b>	<b>100,0</b>
Функционирование высшего должностного лица субъекта Российской Федерации и муниципального образования	01	02	1843	0	1810	0	98,2	0
Функционирование законодательных (представительных) органов государственной власти и представительных органов муниципальных образований	01	03	1434	0	1433	0	99,9	0
Функционирование Правительства Российской Федерации, высших исполнительных органов государственной власти субъектов Российской Федерации, местных администраций	01	04	48954	6589	48161	6589	98,4	100,0
Судебная система	01	05	248	248	248	248	100,0	100,0
Обеспечение деятельности финансовых, налоговых и таможенных органов и органов финансового (финансово-бюджетного) надзора	01	06	13138	749	13137	749	100,0	100,0
Резервные фонды	01	11	600	0	0	0	0,0	0
Другие общегосударственные вопросы	01	13	123340	15788	123026	15779	99,7	99,9
<b>НАЦИОНАЛЬНАЯ БЕЗОПАСНОСТЬ И ПРАВООХРАНИТЕЛЬНАЯ ДЕЯТЕЛЬНОСТЬ</b>	<b>03</b>		<b>20483</b>	<b>3426</b>	<b>20483</b>	<b>3426</b>	<b>100,0</b>	<b>100,0</b>
Защита населения и территории от чрезвычайных ситуаций природного и техногенного характера, гражданская оборона	03	09	15679	1962	15679	1962	100,0	100,0
Обеспечение пожарной безопасности	03	10	1320	0	1320	0	100,0	0,0
Другие вопросы в области национальной безопасности и правоохранительной деятельности	03	14	3484	1464	3484	1464	100,0	100,0
<b>НАЦИОНАЛЬНАЯ ЭКОНОМИКА</b>	<b>04</b>		<b>132771</b>	<b>84261</b>	<b>131208</b>	<b>84177</b>	<b>98,8</b>	<b>99,9</b>
Сельское хозяйство и рыболовство	04	05	1609	619	1240	535	77,1	86,4
Транспорт	04	08	3839	0	3839	0	100,0	0
Дорожное хозяйство (дорожные фонды)	04	09	121900	83200	121126	83200	99,4	100,0
Другие вопросы в области национальной экономики	04	12	5423	442	5003	442	92,3	100,0
<b>ЖИЛИЩНО-КОММУНАЛЬНОЕ ХОЗЯЙСТВО</b>	<b>05</b>		<b>157584</b>	<b>44134</b>	<b>140913</b>	<b>41200</b>	<b>89,4</b>	<b>93,4</b>
Жилищное хозяйство	05	01	23608	4303	23135	4292	98,0	99,7
Коммунальное хозяйство	05	02	14365	2261	6272	0	43,7	0
Благоустройство	05	03	119611	37570	115506	36908	93,2	98,2
Охрана окружающей среды	06	05	1147	544	1147	544	100,0	100,0
Другие вопросы в области охраны окружающей среды	06	05	1147	544	1147	544	100,0	100,0
<b>ОБРАЗОВАНИЕ</b>	<b>07</b>		<b>124312</b>	<b>36214</b>	<b>124114</b>	<b>36048</b>	<b>99,8</b>	<b>99,5</b>
Общее образование	07	02	114945	35778	114747	35612	99,8	99,5
Профессиональная подготовка, переподготовка и повышение квалификации	07	05	441	0	441	0	100,0	0
Молодежная политика и оздоровление детей	07	07	7474	436	7474	436	100,0	100,0
Другие вопросы в области образования	07	09	1452	0	1452	0	100,0	0,0
<b>КУЛЬТУРА, КИНЕМАТОГРАФИЯ</b>	<b>08</b>							

Приложение 5 к решению Думы городского округа Жигулевск от 29.05.2019 г. № 478

**Источники внутреннего финансирования дефицита бюджета городского округа Жигулевск в 2018 году по кодам классификации источников финансирования дефицитов бюджетов**

Код администратора	Код	Наименование источника	Годовой план, тыс. рублей	Исполнено, тыс. рублей
	01 00 00 00 00 0000 000	<b>Источники внутреннего финансирования дефицитов бюджета</b>	<b>68 328</b>	<b>54 863</b>
602	01 02 00 00 00 0000 000	<b>Кредиты кредитных организаций в валюте Российской Федерации</b>	<b>30 000</b>	<b>30 000</b>
602	01 02 00 00 00 0000 700	Получение кредитов от кредитных организаций в валюте Российской Федерации	30 000	30 000
602	01 02 00 00 04 0000 710	Получение кредитов от кредитных организаций бюджетами городских округов в валюте Российской Федерации	30 000	30 000
602	01 03 00 00 00 0000 000	<b>Бюджетные кредиты от других бюджетов бюджетной системы Российской Федерации</b>	<b>-9 163</b>	<b>-9 163</b>
602	01 03 01 00 00 0000 000	Бюджетные кредиты от других бюджетов бюджетной системы Российской Федерации в валюте Российской Федерации	-9 163	-9 163
602	01 03 01 00 04 0000 700	Получение бюджетных кредитов от других бюджетов бюджетной системы Российской Федерации в валюте Российской Федерации	5 437	5 437
602	01 03 01 00 04 0000 710	Получение кредитов от других бюджетов бюджетной системы Российской Федерации бюджетами городских округов в валюте Российской Федерации	5 437	5 437
602	01 03 01 00 00 0000 800	Погашение бюджетных кредитов, полученных от других бюджетов бюджетной системы Российской Федерации в валюте Российской Федерации	14 600	14 600
602	01 03 01 00 04 0000 810	Погашение бюджетами городских округов кредитов от других бюджетов бюджетной системы Российской Федерации в валюте Российской Федерации	14 600	14 600
907	01 05 00 00 00 0000 000	<b>Изменение остатков средств на счетах по учету средств бюджета</b>	<b>47 491</b>	<b>34 026</b>
907	01 05 00 00 00 0000 500	<b>Увеличение остатков средств бюджетов</b>	<b>758 128</b>	<b>750 523</b>
907	01 05 02 00 00 0000 500	Увеличение прочих остатков средств бюджетов	758 128	750 523
907	01 05 02 01 00 0000 510	Увеличение прочих остатков денежных средств бюджетов	758 128	750 523
907	01 05 02 01 04 0000 510	Увеличение прочих остатков денежных средств бюджетов городских округов	758 128	750 523
907	01 05 00 00 00 0000 600	<b>Уменьшение остатков средств бюджетов</b>	<b>805 619</b>	<b>784 549</b>
907	01 05 02 01 00 0000 600	Уменьшение прочих остатков средств бюджетов	805 619	784 549
907	01 05 02 01 00 0000 610	Уменьшение прочих остатков денежных средств бюджетов	805 619	784 549
907	01 05 02 01 04 0000 610	Уменьшение прочих остатков денежных средств бюджетов городских округов	805 619	784 549

**ПОСТАНОВЛЕНИЕ администрации г. о. Жигулевск от 14.05.2019 № 776**  
**Об утверждении проекта межевания застроенной территории кварталов 9, 10, 11 в границах улиц Муравленко, Пионерская, Гагарина, Комсомольская г. Жигулевск**

Рассмотрев проект межевания застроенной территории кварталов 9, 10, 11 в границах улиц Муравленко, Пионерская, Гагарина, Комсомольская г. Жигулевск, учитывая протокол общественных обсуждений от 26.03.2019 и заключение комиссии по землепользованию и застройке городского округа Жигулевск по результатам общественных обсуждений от 26.03.2019 № 9, руководствуясь статьями 41, 42, 43 и 46 Градостроительного кодекса Российской Федерации, Уставом городского округа Жигулевск Самарской области, ПОСТАНОВЛЯЮ:

ленко, Пионерская, Гагарина, Комсомольская г. Жигулевск.

2. Опубликовать настоящую постановку и проект межевания застроенной территории кварталов 9, 10, 11 в границах улиц Муравленко, Пионерская, Гагарина, Комсомольская г. Жигулевск в газете "Вестник Жигулевска" и разместить на официальном сайте администрации городского округа Жигулевск в сети Интернет.

3. Настоящее постановление вступает в силу со дня его официального опубликования.

**Глава городского округа Д.В. Холин**

**Содержание**

1. Введение
2. Термины и определения
3. Анализ существующего использования территории
  - 3.1. Местоположение проектируемой территории в структуре городского округа Жигулевск

- 3.2. Характеристика территории. Современное использование проектируемой территории
- 3.3. Развитие проектируемой зоны квартала.
4. Функционально-планировочная организация территории проектирования
5. Проектные решения

**1. Введение.**

Проект межевания застроенной территории 9,10,11 в границах улиц Муравленко, Пионерская, Гагарина, Комсомольская г. Жигулевск разработан МБУ "МФЦ".  
 Период выполнения полевых работ ноябрь 2017г.  
 Подготовка проекта межевания осуществляется в виде отдельного документа.  
 Исходными данными для проектирования послужили:  
 - Топографический план  
 Кадастровый план территории № 63-00-102/17-1176783 от 24.11.2017г., № 63-00-102/17-1176784 от 24.11.2017г.  
 - Генеральный план городского округа Жигулевск  
 Проект межевания выполнен в соответствии с действующим законодательством и нормативной документацией:  
 1. Градостроительный кодекс Российской Федерации;  
 2. Земельный кодекс Российской Федерации;  
 3. Федеральный закон от 30.12.2009 № 384-ФЗ "Технический регламент о безопасности зданий и сооружений";  
 4. Федеральный закон от 22.07.07 № 123-ФЗ "Технический регламент о требованиях пожарной безопасности";

5. СанПиН 2.2.1/2.1.1.1200-03 "Санитарно-защитные зоны и санитарная классификация предприятий, сооружений и иных объектов";  
 6. "СП 42.13330.2016. Свод правил. Градостроительство. Планировка и застройка городских и сельских поселений. Актуализированная редакция СНиП 2.07.01-89" (утв. Приказом Минстроя России от 30.12.2016 № 1034/пр);  
 7. РДС 30-201-98. Система нормативных документов в строительстве. Руководящий документ системы. Инструкции о порядке проектирования и установления красных линий в городах и других поселениях Российской Федерации, принят постановлением Госстроя РФ от 6 апреля 1998 г. № 18-30;  
 8. Закон Самарской области от 12.07.2006 № 90-ГД "О градостроительной деятельности на территории Самарской области";  
 9. Генеральный план городского округа Жигулевск, утвержденный решением Думы городского округа Жигулевск от 18.07.2012 № 282;  
 10. Правила землепользования и застройки городского округа Жигулевск утвержденные решением Думы городского округа Жигулевск от 25.10.2018 № 388.

**2. Термины и определения.**

В настоящем документе использованы следующие термины с соответствующими определениями:  
 1. **Индивидуальный жилой дом** - объект индивидуального жилищного строительства - отдельно стоящий жилой дом с количеством этажей не более, чем три, предназначенный для проживания одной семьи. Понятие "объект индивидуального жилищного строительства" и "индивидуальный жилой дом" используются в Правилах как равнозначные.  
 2. **Красные линии** - границы, отделяющие территории кварталов, микрорайонов и других элементов планировочной структуры от улиц, проездов и площадей в городских и сельских поселениях.  
 3. **Блокированные жилые дома** - жилой дом с количеством этажей не более трех, состоящий из нескольких блоков, число которых не превышает десять, каждый из которых может иметь непосредственный выход на свой приватный земельный участок и предназначен для проживания одной семьи, имеет общую стену (стену) без проемов с соседним блоком или соседними блоками, расположен на отдельном земельном участке и имеет выход с участка на территорию общего пользования. Понятия "блокированный жилой дом" и "жилой дом блокированной застройки" используются как равнозначные;  
 4. **Приквартирные земельные участки** - земельный уча-

сток, примыкающий к квартире (дому), с непосредственным выходом на него.  
 5. **Самовольная постройка** - здание, сооружение или другое строение, возведенные или созданные на земельном участке, не предоставленном в установленном порядке, или на земельном участке, разрешенное использование которого не допускает строительства на нем данного объекта, либо возведенные или созданные без получения на это необходимых в силу закона согласований, разрешений или с нарушением градостроительных и строительных норм и правил, если разрешенное использование земельного участка, приобретение или получение соответствующих согласований, разрешений и (или) указанных градостроительных и строительных норм и правил установлены на дату начала возведения или создания самовольной постройки и являются действующими на дату выявления самовольной постройки.  
 6. **Сервитут на земельный участок** - ограниченное право пользования чужим земельным участком  
 7. **Территория общего пользования** - территория, которой беспрепятственно пользуется неограниченный круг лиц (в том числе площади, улицы, проезды, набережные, береговые полосы водных объектов общего пользования, скверы, бульвары);

**3. Анализ существующего использования территории**

**3.1. Местоположение проектируемой территории в структуре городского округа Жигулевск.**

Проектируемая территория расположена в северной части г. Жигулевск и расположена в кварталах 9,10,11 в границах улиц Муравленко, Пионерская, Гагарина, Комсомольская г. Жигулевск.  
 Территория,предложенная для проекта межевания, расположена в границах кадастрового квартала 63:02:0303005, 63:02:0303015.

строительными регламентами территориальной зоны:  
 Ж-1 (зона застройки индивидуальными жилыми домами);  
 Ж-2 (зона застройки малоэтажными жилыми домами смешанного типа);  
 Ж-5 (зона смешанной жилой застройки);  
 О-1 (зона делового, общественного и коммерческого назначения);  
 ОЗ-2 (общественно-деловая зона специального вида (здравоохранение));  
 ОЗ-3 (общественно-деловая зона специального вида (образование и просвещение));  
 СП2 (зона специального назначения, связанные с государственными объектами)  
 Территория проектирования застроена многоквартирными домами, блокированными жилыми домами, индивидуальными жилыми домами, общественными зданиями.  
 На территории проектирования имеются хозяйственные постройки, огороды, участки с зелеными насаждениями естественного происхождения.  
 Документация по планировке территории на указанную территорию не разрабатывалась.

**Земельные участки, границы которых уточнены по сведениям ЕГРН**

Кадастровый номер	Местоположение (адрес)	Разрешенное использование	Площадь, кв.м.
63:02:0303005:705	ул. Комсомольская, д. 2	для эксплуатации многоквартирного дома	1077
63:02:0000000:2657	от ТК 22.10 до ул. Пионерская, д. 4 а,	под тепловую сеть	2442
63:02:0303005:508	ул. Гагарина, 6	для реконструкции нежилого здания	114
63:02:0303005:500	ул. Гагарина, дом 6	ТОО "Розовый"	488
63:02:0303005:507	ул. Гагарина, 6	для дальнейшей эксплуатации нежилого здания	67
63:02:0303005:709	ул. Гагарина, д. 8	многоквартирные жилые дома до 5 этажей	792
63:02:0303005:703	ул. Нефтяников, д. 5	для эксплуатации многоквартирного дома	532
63:02:0303015:738	ул. Нефтяников, д. 6	для эксплуатации многоквартирного дома	422
63:02:0303015:14	ул Муравленко, Дом11	Под жилой дом	1051
63:02:0303015:525	ул. Муравленко, дом № 13, кв. № 1	Для дальнейшей эксплуатации части жилого дома	590
63:02:0303015:2	ул. Декабристов, 5	Для дальнейшей эксплуатации административного здания	1970
63:02:0303015:526	ул. Гагарина, д. 16, кв. 5	Для дальнейшей эксплуатации части жилого дома	503
63:02:0303015:528	ул. Гагарина, д. 18, кв. 2	для дальнейшей эксплуатации части жилого дома	286
63:02:0303015:698	ул. Гагарина, д. 18, кв. 1	Для индивидуальной жилой застройки	265
63:02:0303015:703	ул. Муравленко, д. 17	Для дальнейшей эксплуатации многоквартирного дома	530
63:02:0303015:13	ул Муравленко, Дом17, Квартираб	Для индивидуальной жилой застройки	278
63:02:0303015:1	ул. Декабристов, 4	Для дальнейшей эксплуатации административного здания	1259
63:02:0303015:700	ул. Муравленко, д. 19, кв. 1	для дальнейшей эксплуатации части жилого дома	358
63:02:0303015:699	ул. Муравленко, д. 19, кв. 2	для дальнейшей эксплуатации части жилого дома	314
63:02:0303015:734	ул. Муравленко, д. 21	для эксплуатации многоквартирного дома	767
63:02:0303015:527	ул.Пионерская, 3	для дальнейшей эксплуатации здания прокуратура	906
63:02:0303015:16	ул. Гагарина, д. 24	Под многоквартирный дом	652

**Социальное, транспортное и инженерное обеспечение.**

Все основные объекты культурно-бытового обслуживания населения жилого района расположены за границей проектируемой территории.

Существующая застройка имеет централизованное инженерное обеспечение.

Водоснабжение осуществляется из существующего кольцевого водопровода различных диаметров. Отвод сточков осуществляется в существующую канализационную сеть. Источником теплоснабжения жилой застройки является центральное теплоснабжение, индивидуальные отопительные котлы.

Газоснабжение осуществляется от газопровода среднего давления через газорегуляторный пункт по газопроводам низкого давления до потребителей.

Электроснабжение осуществляется от трансформаторной подстанции по ЛЭП.

**3.3. Развитие проектируемой зоны квартала.**

Согласно карте градостроительного зонирования территории г. Жигулевск проектируемый квартал находится в территориальной зоне Ж-1, Ж-2, О1, ОЗ-2, ОЗ-3, СП-2. Ж-1 Зона застройки индивидуальными жилыми домами

**Основные виды и параметры разрешенного использования земельных участков и объектов капитального строительства**

- Для индивидуального жилищного строительства
- Для ведения личного подсобного хозяйства
- Блокированная жилая застройка
- Бытовое обслуживание
- Амбулаторно-поликлиническое обслуживание
- Дошкольное, начальное и среднее общее образование
- Магазины
- Условно разрешенные виды и параметры использования земельных участков и объектов капитального строительства
- Объекты гаражного назначения
- Коммунальное обслуживание
- Социальное обслуживание
- Культурное развитие
- Религиозное использование
- Банковская и страховая деятельность
- Гостиничное обслуживание
- Обслуживание автотранспорта
- Спорт
- Связь
- Обеспечение внутреннего правопорядка
- Ведение огородничества
- Вспомогательные виды и параметры использования земельных участков и объектов капитального строительства
- Земельные участки (территории) общего пользования

**Ж-2 Зона застройки малоэтажными жилыми домами смешанного типа**

**Основные виды и параметры разрешенного использования земельных участков и объектов капитального строительства**

- Для индивидуального жилищного строительства
- Малоэтажная многоквартирная жилая застройка
- Блокированная жилая застройка
- Социальное обслуживание
- Бытовое обслуживание
- Амбулаторно-поликлиническое обслуживание
- Дошкольное, начальное и среднее общее образование
- Культурное развитие
- Общественное управление
- Деловое управление
- Магазины
- Банковская и страховая деятельность
- Спорт
- Условно разрешенные виды и параметры использования земельных участков и объектов капитального строительства
- Объекты гаражного назначения
- Коммунальное обслуживание
- Религиозное использование
- Рынки
- Общественное питание
- Гостиничное обслуживание
- Развлечения
- Обслуживание автотранспорта
- Объекты придорожного сервиса
- Связь
- Обеспечение внутреннего правопорядка
- Ведение огородничества
- Вспомогательные виды и параметры использования земельных участков и объектов капитального строительства
- Земельные участки (территории) общего пользования

**О1 Зона делового, общественного и коммерческого назначения**

**Основные виды и параметры разрешенного использования земельных участков и объектов капитального строительства**

- Бытовое обслуживание
- Амбулаторно-поликлиническое обслуживание
- Дошкольное, начальное и среднее общее образование
- Среднее и высшее профессиональное образование
- Общественное управление
- Амбулаторное ветеринарное обслуживание
- Деловое управление
- Объекты торговли (торговые центры, торгово-развлекательные центры (комплексы))
- Магазины
- Банковская и страховая деятельность
- Общественное питание
- Гостиничное обслуживание
- Развлечения
- Спорт
- Обеспечение внутреннего правопорядка
- Условно разрешенные виды и параметры использования земельных участков и объектов капитального строительства
- Среднеэтажная жилая застройка
- Многоэтажная жилая застройка (высотная застройка)
- Объекты гаражного назначения

Коммунальное обслуживание  
 Религиозное использование

Рынки  
 Обслуживание автотранспорта

Объекты придорожного сервиса  
 Связь

Вспомогательные виды и параметры использования земельных участков и объектов капитального строительства

Земельные участки (территории) общего пользования

**ОЗ-2 Общественно-деловые зоны специального вида (здравоохранение)**

**Основные виды и параметры разрешенного использования земельных участков и объектов капитального строительства**

- Здравоохранение
- Амбулаторно-поликлиническое обслуживание
- Стационарное медицинское обслуживание
- Коммунальное обслуживание
- Религиозное использование
- Магазины
- Общественное питание
- Связь
- Вспомогательные виды и параметры использования земельных участков и объектов капитального строительства
- Земельные участки (территории) общего пользования

**ОЗ-3 Общественно-деловые зоны специального вида (образование и просвещение)**

**Основные виды и параметры разрешенного использования земельных участков и объектов капитального строительства**

- Образование и просвещение
- Дошкольное, и среднее начальное общее образование
- Среднее и высшее профессиональное образование
- Культурное развитие
- Общественное питание
- Спорт
- Условно разрешенные виды и параметры использования земельных участков и объектов капитального строительства

**Земельные участки (территории) общего пользования**

**СП2 Зоны специального назначения, связанные с государственными объектами**

**Основные виды и параметры разрешенного использования земельных участков и объектов капитального строительства**

- Объекты гаражного назначения
- Обслуживание автотранспорта
- Склады
- Обеспечение обороны и безопасности
- Обеспечение внутренних сил
- Обеспечение внутреннего правопорядка
- Обеспечение деятельности по исполнению наказаний
- Условно разрешенные виды и параметры использования земельных участков и объектов капитального строительства
- Коммунальное обслуживание
- Религиозное использование
- Магазины
- Связь
- Вспомогательные виды и параметры использования земельных участков и объектов капитального строительства
- Земельные участки (территории) общего пользования.
- Основные и вспомогательные виды разрешенного использования земельных участков и объектов капитального строительства выбираются правообладателями земельных участков и объектов капитального строительства самостоятельно без дополнительных разрешений и согласований.
- Вспомогательные виды разрешенного использования допускаются только в качестве дополнительных по отношению к основным видам разрешенного использования и условно разрешенным видам использования и осуществляются совместно с ними.

**Изменение одного вида разрешенного использования земельных участков и объектов капитального строительства на другой вид такого использования осуществляется в соответствии с градостроительным регламентом при условии соблюдения требований технических регламентов.**

Изменение одного вида разрешенного использования земельных участков и объектов капитального строительства на другой вид такого использования, отнесенный градостроительным регламентом к перечню основных или вспомогательных видов разрешенного использования земельных участков и объектов капитального строительства, осуществляется правообладателями земельных участков и объектов капитального строительства без дополнительных согласований и разрешений.

**4. Функционально-планировочная организация территории проектирования.**

Проектируемая территория расположена в г. Жигулевск в кварталах 9,10,11 в границах улиц Муравленко, Пионерская, Гагарина, Комсомольская г. Жигулевск.

Планировочное решение продиктовано необходимостью создания единого каркаса красных линий, отвечающего существующим градостроительным нормативам, в целях создания оптимальных пространственных, инфраструктурных, организационных и социально-экономических условий для устойчивого развития г. Жигулевск.

Проектом предлагается формирование красных линий в г. Жигулевск кварталов 9,10,11 в границах улиц Муравленко, Пионерская, Гагарина, Комсомольская г. Жигулевск..

В составе Проекта красных линий разработаны поперечный профиль улиц Муравленко, Пионерская, Гагарина, Комсомольская г. Жигулевск. Красные линии разработаны для существующей уличной сети, формирование новых сетей проектом межевания не предусмотрено.

**4. Проектные решения.**

Красные линии спроектированы с учетом расчетных параметров улиц и дорог городов, установленных СП 42.133302011, а также с учетом существующей многолетней застройки г. Жигулевск.

Для улиц в жилой застройке приняты следующие параметры: расчетная скорость движения - 40км/ч, ширина полосы движения 3,00 м, число полос движения 2-3, наименьший радиус кривых в плане 90м, наибольший продольный уклон 70%, ширина пешеходной части тротуара 1,5 м.

В соответствии с СП 42.133302011 ширина улиц и дорог определяется расчетом в зависимости от интенсивности движения транспорта т пешеходов, состава размещаемых в пределах поперечного профиля элементов (проезжих частей, технических полос для прокладки подземных коммуникаций, тротуаров, зеленых насаждений и др.), с учетом санитарно-гигиенических требований и требований гражданской обороны.

Проектируемая территория развивается в пределах границы проектирования на основе сложившейся планировочной структуры ближайших территорий, с учетом характерных особенностей ландшафта, а также в соответствии с документами территориального планирования.

Существующие красные линии не разработаны, формирование красных линий выполнено с учетом существующей градостроительной ситуации, границ земельных участков, предоставленных физическим лицам для индивидуального жилищного строительства, фактического использования территории, анализа размещения сложившейся системы инженерных коммуникаций.

Красные линии установлены с обеих сторон улиц. Размещение объектов капитального строительства в пределах красных линий на участках улично-дорожной сети не допускается. Для территорий, подлежащих застройке, документацией по планировке территории, согласно постановлению Жигулевска, устанавливаются линии застройки, определяющие размещение зданий и сооружений с отступом от красных линий.

Проектируемые красные линии улиц закордированы в проекте межевания. Перенос проекта красных линий в натуру осуществляется по координатам поворотных точек, которые занесены в каталог координат. Система координат г. Жигулевск.

**Таблицы координат характерных точек границ проектируемых красных линий. Координаты красной линии № 1**

№	X	Y
1	410442,15	1329896,42
2	410440,48	1330027,42

**Координаты красной линии № 2**

№	X	Y
2	410104,65	1330023,25
3	410440,48	1330027,42

**Координаты красной линии № 3**

№	X	Y
3	410106,29	1329889,32
4	410104,65	1330023,25

**Координаты красной линии № 4**

№	X	Y
4	410442,15	1329896,42
1	410106,29	1329889,32

**Координаты красной линии № 5**

№	X	Y
5	410429,70	1329911,33
6	410427,22	1330013,96
7	410347,58	1330012,54
8	410349,18	1329909,96
5	410429,70	1329911,33

**Координаты красной линии № 6**

№	X	Y
9	410338,35	1329909,49
10	410337,07	1330012,37
11	410207,07	1330010,29
12	410208,45	1329904,57
9	410338,35	1329909,49

**Координаты красной линии № 7**

№	X	Y
13	410203,77	1329904,89
14	410202,50	1330010,23
15	410115,74	1330008,66
16	410117,37	1329904,80
13	410203,77	1329904,89

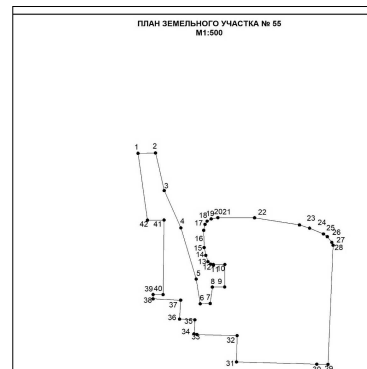
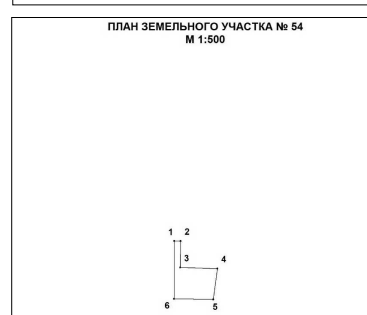
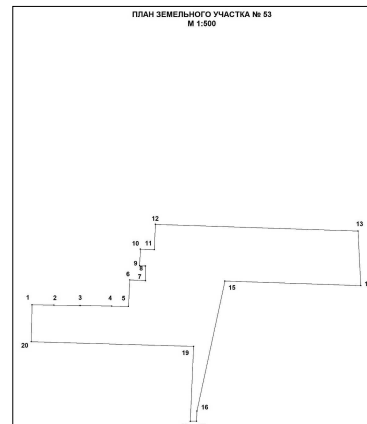
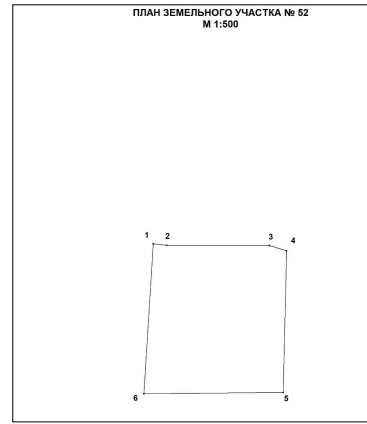
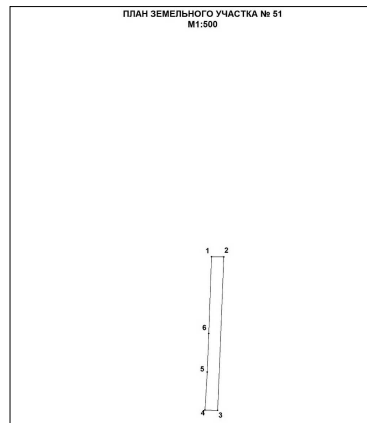
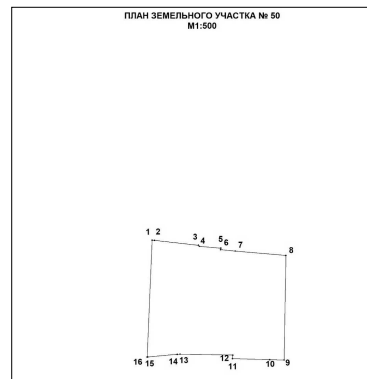
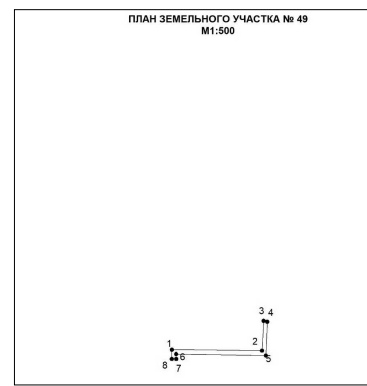
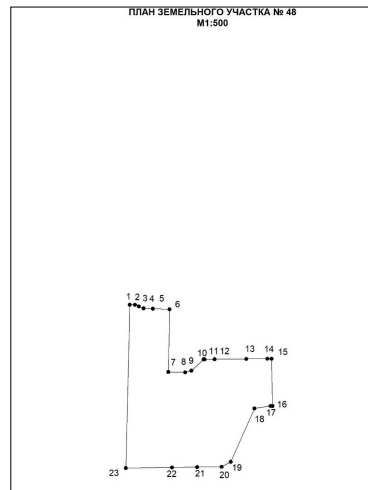
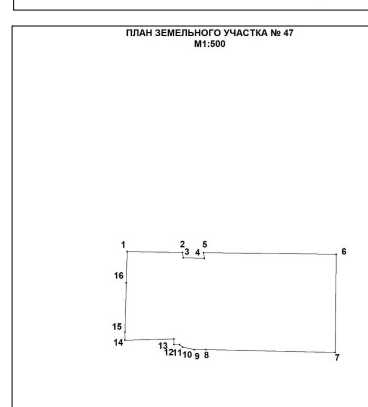
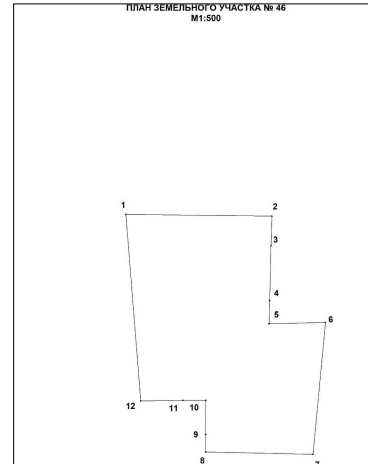
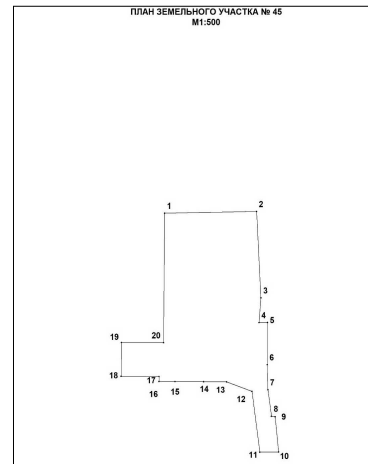
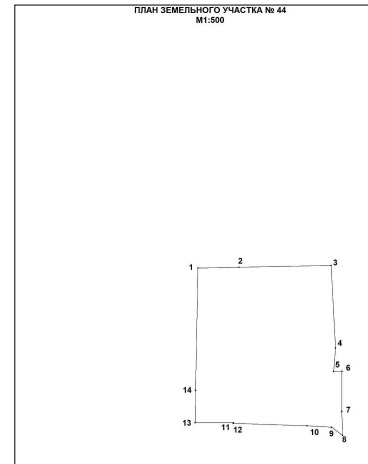
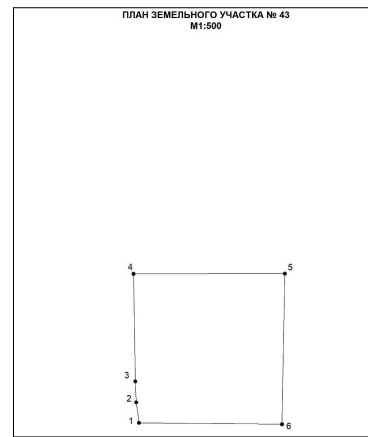
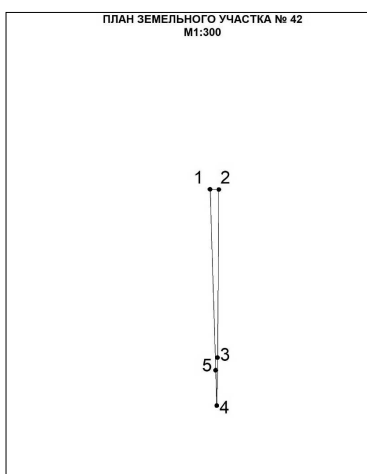
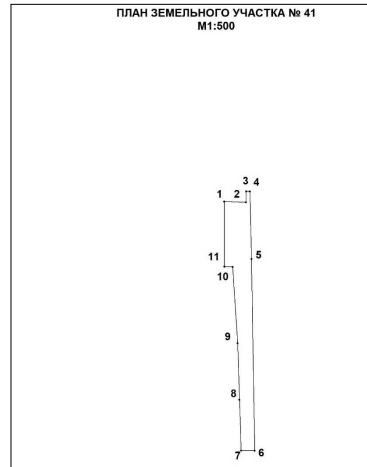
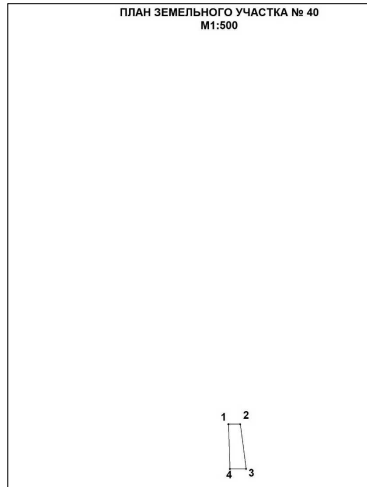
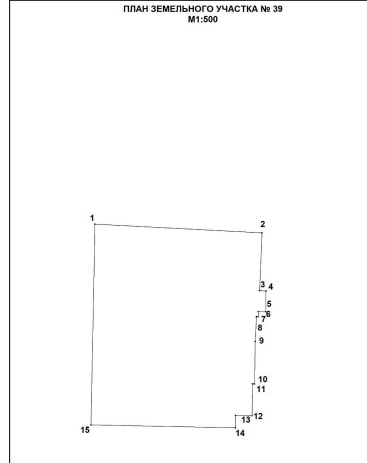
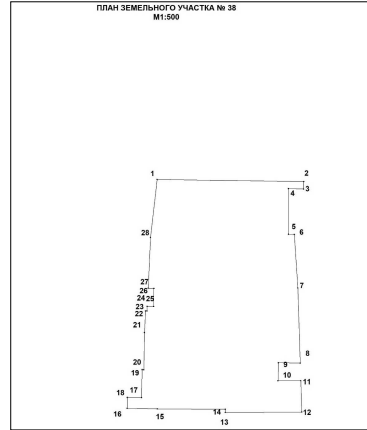
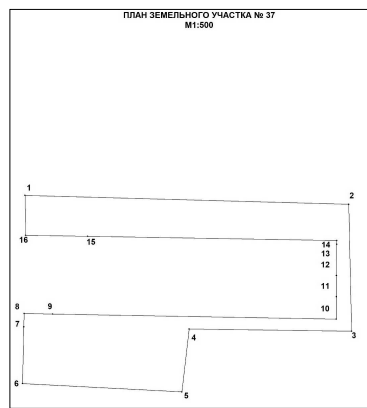
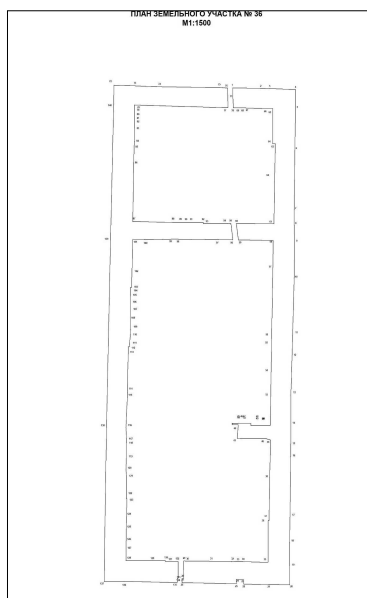
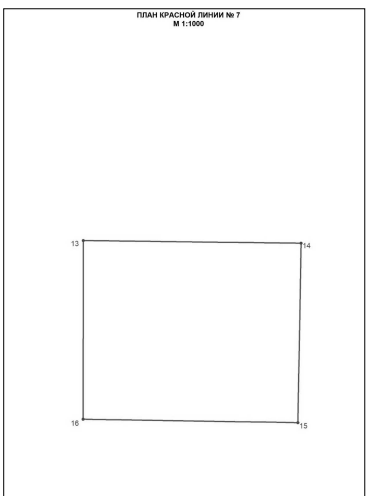
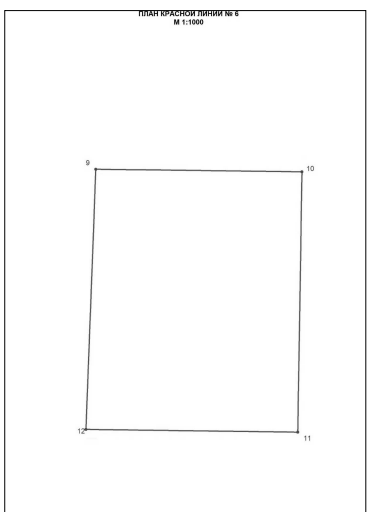
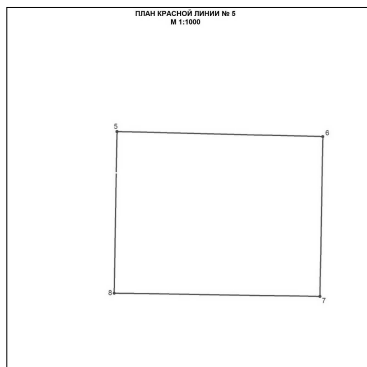
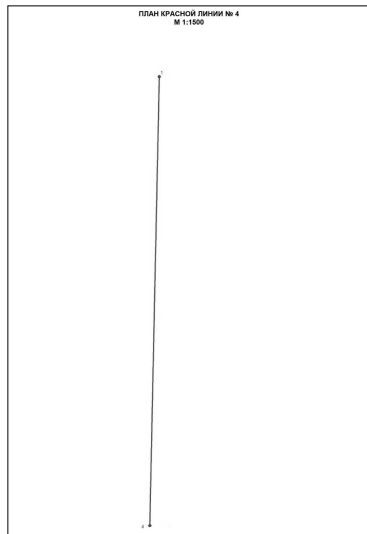
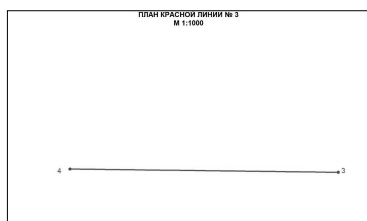

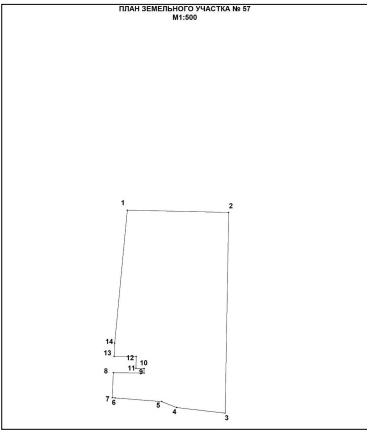
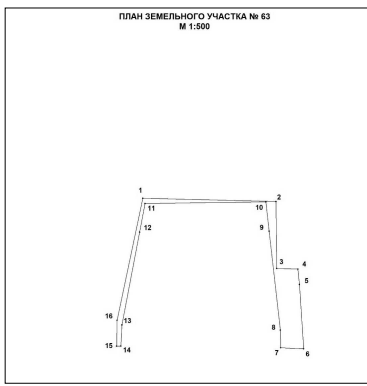
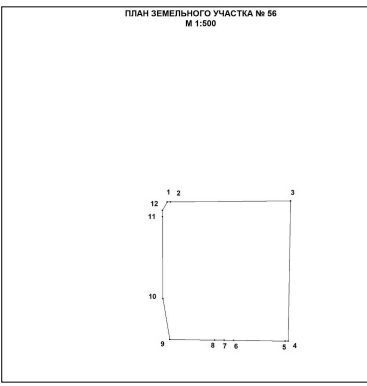

**Таблицы координат характерных точек границ образуемых земельных участков. Координаты земельного участка № 36**

№	X	Y
1	410101,12	1330024,04
2	410114,48	1330024,03
3	410130,38	1330024,03
4	410147,55	1330024,25
5	410188,91	1330024,69
6	410197,59	1330024,85
7	410210,61	1330025,02
8	410231,16	1330024,83
9	410258,40	1330025,74
10	410271,95	1330026,11
11	410311,24	1330027,22
12	410335,64	1330027,54
13	410347,27	1330027,33
14	410358,17	1330027,33
15	410398,67	1330027,77
16	410426,57	1330028,19
17	410440,39	1330028,21
18	410440,90	1330009,56
19	410441,13	1330002,86
20	410441,44	1329982,77
21	410434,08	1329982,85
22	410427,70	1329983,05
23	410427,68	1329983,89
24	410427,70	1329990,28
25	410427,65	1329992,27
26	410427,28	1330009,24
27	410427,25	1330011,74
28	410403,19	1330011,61
29	410403,17	1330013,50
30	410376,93	1330013,03
31	410348,31	1330012,50
32	410348,58	1329985,28
33	410337,39	1329986,81
34	410336,98	1330012,00
35	410318,33	1330011,79
36	410269,79	1330010,95
37	410267,59	1330010,91
38	410246,88	1330010,53
39	410230,20	1330010,30
40	410210,23	1330009,88
41	410210,23	1330009,65
42	410210,26	1330005,15
43	410210,34	1329995,85
44	410211,72	1329995,86
45	410211,85	1329986,46
46	410211,85	1329984,50
47	410211,84	1329982,17
48	410210,89	1329982,27
49	410210,79	1329986,58
50	410201,55	1329986,01
51	410201,32	1329988,48
52	410201,24	1330007,05
53	410200,30	1330010,16
54	410174,58	1330009,54
55	410145,17	1330009,04
56	410145,17	1330008,40
57	410116,67	1330008,31
58	410117,01	1329990,02
59	410117,05	1329986,47
60	410117,26	1329981,65
61	410117,41	1329965,64
62	410117,61	1329947,99
63	410117,60	1329947,10
64	410105,37	1329946,88
65	410105,38	1329945,88
66	410102,72	1329945,85
67	410102,04	1329985,43
68	410104,92	1329985,35
69	410104,68	1329990,58
70	410101,85	1329990,56
71	410101,44	1330008,62
72	410101,12	1330024,04
73	410102,79	1329942,44
74	410105,70	1329942,91
75	410117,13	1329943,04
76	410117,15	1329933,81
77	410117,85	1329933,82
78	410117,87	1329921,67
79	410117,89	1329905,11
80	410125,20	1329905,21
81	410131,34	1329905,29
82	410139,28	1329905,38
83	410147,70	1329905,56
84	410160,30	1329905,82
85	410160,31	1329905,56
86	410175,10	1329905,58
87	410179,75	1329905,13
88	410187,74	1329905,37
89	410198,41	1329905,53
90	410199,60	1329905,58
91	410208,76	1329905,11
92	410231,76	1329906,24
93	410233,21	1329906,10
94	410264,24	1329906,84
95	410264,22	1329907,83
96	410265,24	1329907,83
97	410272,64	1329908,29
98	410276,03	1329908,34
99	410282,03	1329908,38
100	410287,05	1329908,38
101	410294,85	1329908,43
102	410298,85	1329908,46
103	410304,93	1329908,49
104	410304,93	1329909,35
105	410311,70	1329909,43
106	410337,37	1329909,95
107	410337,53	1329918,53
108	410337,89	1329937,84
109	410337,85	1329943,19
110	410337,48	1329972,33
111	410337,35	1329982,83
112	410348,56	1329981,36
113	410348,54	1329978,77
114	410348,45	1329961,34
115	410349,14	1329961,32
116	410349,26	1329950,52
117	410349,26	1329947,78
118	410349,26	1329945,83
119	410349,39	1329938,93
120	410349,99	1329910,06
121	410390,14	1329910,86
122	410402,06	1329911,13
123	410404,87	1329911,19
124	410413,77	1329911,35
125	410417,16	1329911,41
126	410421,17	1329911,48

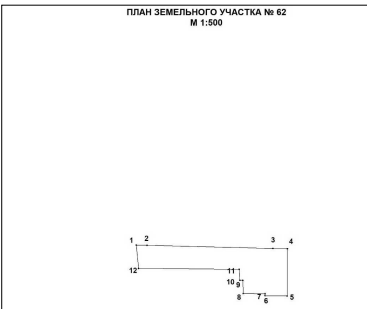
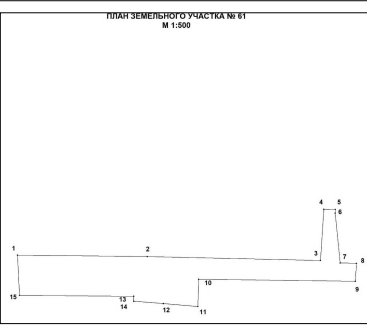
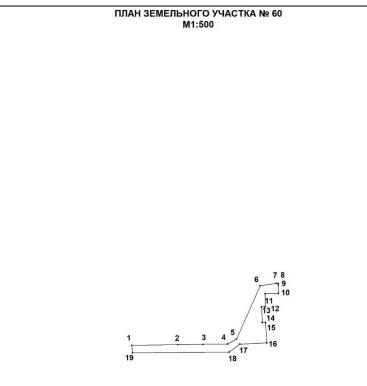
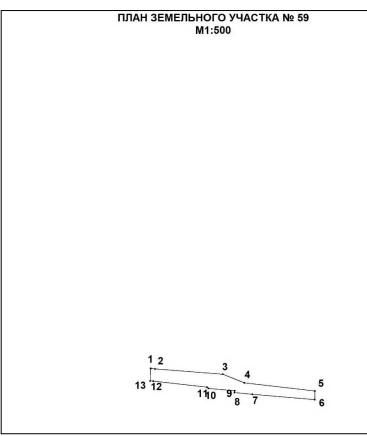
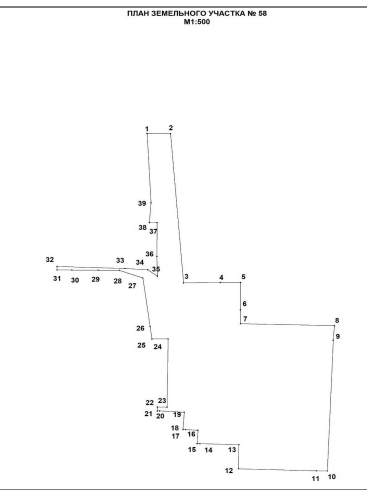

№	X	Y
127	410421,30	1329911,48
128	410422,49	1329911,47
129	410429,69	1329911,35
130	410427,80	1329979,22
131	410441,24	1329978,92
132	410441,63	1329973,42
133	410442,20	1329931,31
134	410442,84	1329911,99
135	410443,30	1329896,45
136	410429,70	1329896,24
137	410429,70	1329896,24
138	410337,20	1329893,94
139	410208,73	1329891,00
140	410103,45	1329889,28
141	410103,58	1329903,78
72	410102,79	1329942,44
142	410427,70	1329983,05

**Координаты земельного участка № 37**

№	X	Y
1	410429,69	1329911,35
2	410427,80	1329979,22
3	410401,15	1329979,83
4	410401,60	1329945,76
5	410388,38	1329944,24
6	410390,14	1329910,86
7	410402,06	1329911,13
8	410404,87	1329911,19
9	410404,75	1329917,15
10	410403,68	1329976,61
11	410408,40	1329976,64
12	410412,87	1329976,66
13	410419,42	1329976,71
14	410420,20	1329976,72
15	410421,08	1329924,50
16	410421,30	1329911,48
1	410429,69	1329911,35

**Координаты земельного участка № 38**

№	X	Y
1	410348,45	1329961,34
2	410348,54	1329978,77
3	410355,69	1329978,54
4	410355,68	1329973,33
5	410359,77	1329973,43
6	410359,69	1329978,41
7	410376,87	1329977,85
8	410389,08	1329977,08
9	410389,12	1329975,75
10	410399,53	1329975,73
11	410399,44	1329979,20
12	410401,16	1329979,23
13	410401,60	1329945,76
14	410388,38	1329944,24
15	410376,82	1329943,74
16	410376,75	1329945,04
17	410372,62	1329944,98
18	410372,65	1329943,50
19	410371,61	1329943,45
20	410371,62	1329943,12
21	410366,68	1329942,88
22	410358,17	1329942,73
23	410358,20	1329942,35
24	410351,81	1329942,22
25	410351,87	1329938,97
26	410349,39	1329938,93
27	410349,26	1329945,83
28	410349,14	1329961,32
1	410348,45	1329961,34

**Координаты земельного участка № 39**

№	X	Y
1	410390,14	1329910,86
2	410388,38	1329944,24
3	410376,82	1329943,74
4	410376,75	1329945,04
5	410372,62	1329944,98
6	410372,65	1329943,50
7	410371,61	1329943,45
8	410371,62	1329943,12
9	410366,68	1329942,88
10	410358,17	1329942,73
11	410358,20	1329942,35
12	410351,81	1329942,22
13	410351,87	1329938,97
14	410349,39	1329938,93
15	410349,99	1329910,06
1	410390,14	1329910,86

**Координаты земельного участка № 40**

№	X	Y
1	410355,69	1329978,54
2	410355,69	1329980,42
3	410348,56	1329981,36
4	410348,54	1329978,77
1	410355,69	1329978,54

**Координаты земельного участка № 41**

№	X	Y
1	410399,53	1329975,73
2	410399,44	1329979,20
3	410401,16	1329979,23
4	410401,15	1329979,83
5	410390,35	1329980,07
6	410359,66	1329980,57
7	410359,69	1329978,41
8	410367,83	1329978,15
9	410376,87	1329977,85
10	410389,08	1329977,08
11	410389,12	1329975,75
1	410399,53	1329975,73

**Координаты земельного участка № 42**

№	X	Y
1	410427,70	1329983,05
2	410427,68	1329983,89
3	410411,57	1329983,76
4	410406,97	1329983,69
5	410410,36	1329983,58
1	410427,70	1329983,05

**Координаты земельного участка № 43**

№	X	Y
1	410348,58	1329985,28
2	410352,46	1329984,75
3	410356,45	1329984,58
4	410376,87	1329984,24
5	410376,93	1330013,03
6	410348,31	1330012,50
1	410348,58	1329985,28

**Координаты земельного участка № 44**

№	X	Y
1	410302,24	1329940,24
2	410307,25	1329940,08
3	410315,68	1329940,14
4	410315,66	1329938,38
5	410320,61	1329938,76
6	410337,89	1329937,84
7	410337,53	1329918,53
8	410337,37	1329909,95
9	410311,70	1329909,43
10	410304,93	1329909,35
11	410304,88	1329917,35
12	410304,76	1329917,35
13	410304,26	1329932,82
14	410303,94	1329937,98
1	410302,24	1329940,24

**Координаты земельного участка № 45**

№	X	Y
1	410337,53	1329918,53
2	410337,89	1329937,84
3	410320,61	1329938,76
4	410315,66	1329938,38
5	410315,68	1329940,14
6	410307,25	1329940,08
7	410302,24	1329940,24
8	410296,93	1329940,97
9	410296,83	1329941,76
10		

Координаты земельного участка № 59			Координаты земельного участка № 60			Координаты земельного участка № 61			Координаты земельного участка № 62			Координаты земельного участка № 63		
№	X	Y	№	X	Y	№	X	Y	№	X	Y	№	X	Y
1	410273,53	1329983,65	1	410233,21	1329906,10	1	410208,76	1329905,11	1	410179,75	1329905,13	1	410117,60	1329947,10
2	410273,45	1329984,35	2	410233,33	1329914,86	2	410208,41	1329934,68	2	410179,70	1329907,28	2	410123,02	1329947,20
3	410272,59	1329995,62	3	410233,39	1329919,64	3	410207,56	1329974,16	3	410179,09	1329932,38	3	410148,60	1329952,63
4	410271,14	1329999,22	4	410233,45	1329924,29	4	410219,23	1329974,89	4	410179,09	1329932,38	4	410147,93	1329980,65
5	410269,79	1330010,95	5	410234,39	1329926,01	5	410219,16	1329977,52	5	410179,03	1329935,26	5	410133,89	1329980,81
6	410268,33	1330010,90	6	410244,53	1329930,51	6	410218,33	1329977,48	6	410169,59	1329935,21	6	410133,77	1329985,28
7	410269,23	1330000,54	7	410245,01	1329933,94	7	410206,97	1329978,65	7	410170,04	1329930,81	7	410130,53	1329985,59
8	410269,51	1329997,56	8	410245,00	1329933,93	8	410206,89	1329982,34	8	410170,09	1329926,44	8	410117,05	1329986,47
9	410269,84	1329997,60	9	410244,67	1329933,94	9	410202,80	1329982,08	9	410172,74	1329926,38	9	410117,26	1329981,65
10	410270,21	1329993,22	10	410243,04	1329933,97	10	410203,26	1329946,39	10	410172,74	1329925,78	10	410120,96	1329981,57
11	410270,43	1329992,99	11	410240,51	1329930,76	11	410197,06	1329946,20	11	410174,92	1329925,65	11	410141,71	1329979,22
12	410271,42	1329984,06	12	410237,54	1329930,90	12	410197,71	1329938,37	12	410175,10	1329905,58	12	410147,85	1329978,53
13	410271,45	1329983,56	13	410233,64	1329931,76	13	410198,27	1329931,60	13	410175,10	1329905,58	13	410147,51	1329953,09
1	410273,53	1329983,65	14	410233,42	1329926,64	14	410199,39	1329931,61	14	410179,75	1329905,13	14	410141,51	1329951,95
			15	410231,92	1329924,60	15	410199,60	1329905,58	15	410179,75	1329905,13	15	410122,05	1329948,24
			16	410231,76	1329906,24	16	410199,60	1329905,58	16	410179,75	1329905,13	16	410117,61	1329947,99
			17	410233,21	1329906,10	17	410199,60	1329905,58	17	410179,75	1329905,13	17	410117,60	1329947,10

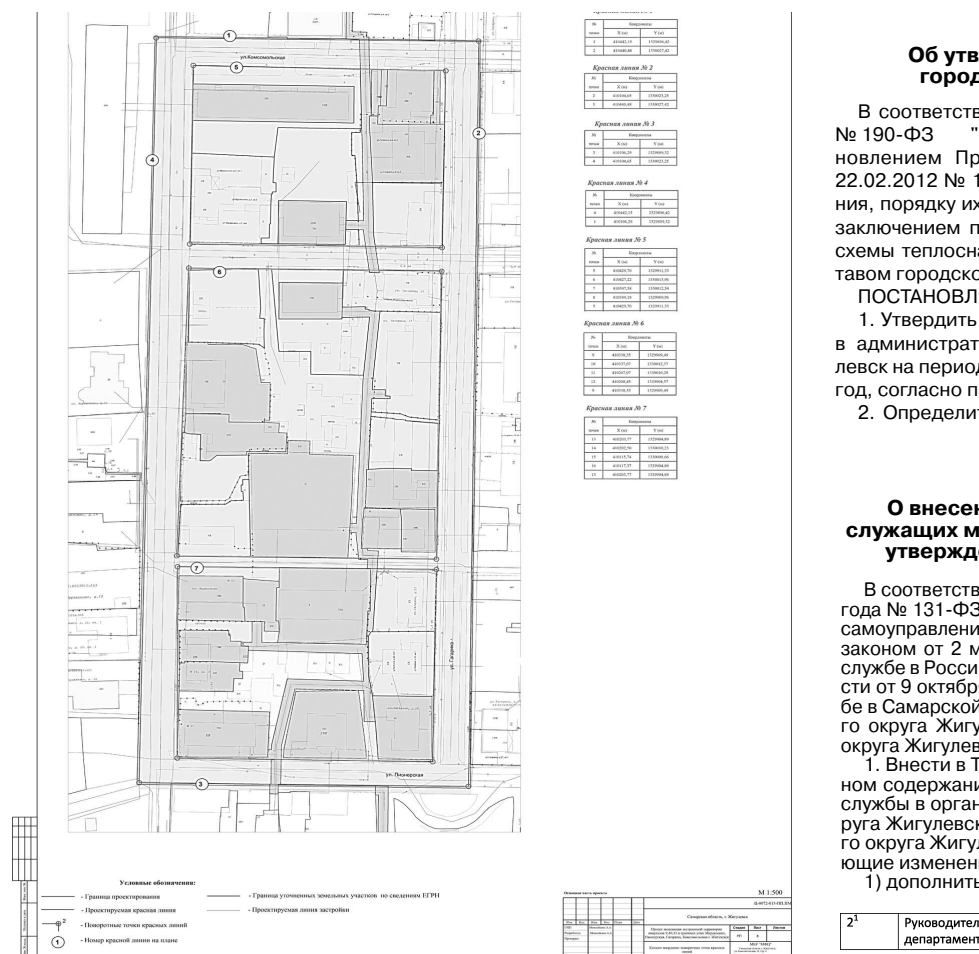
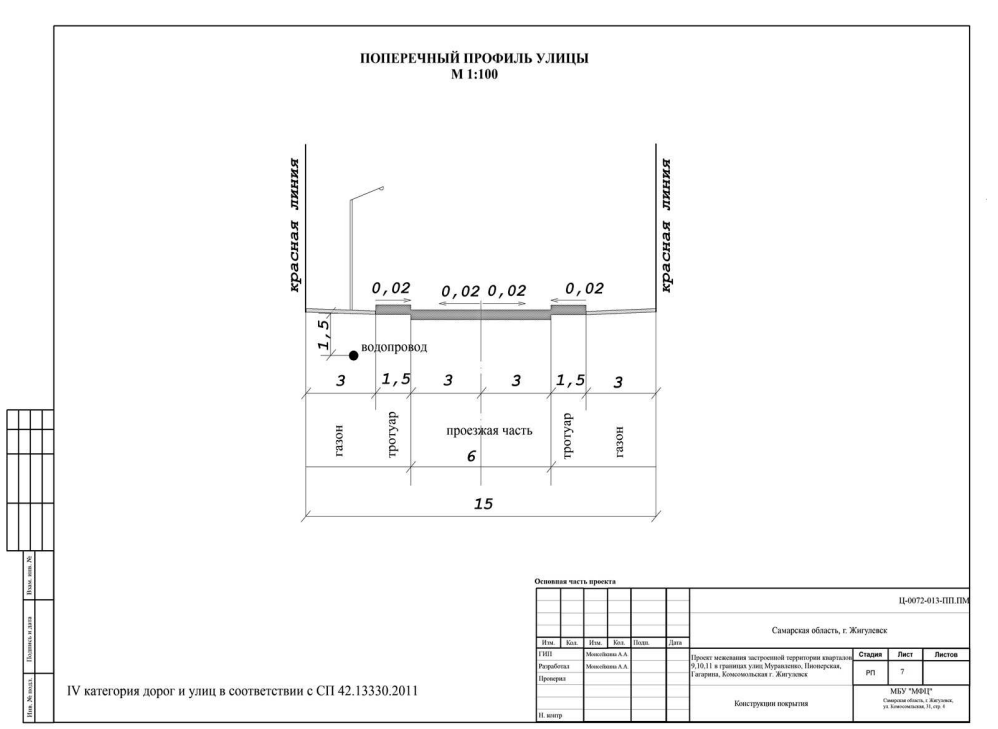
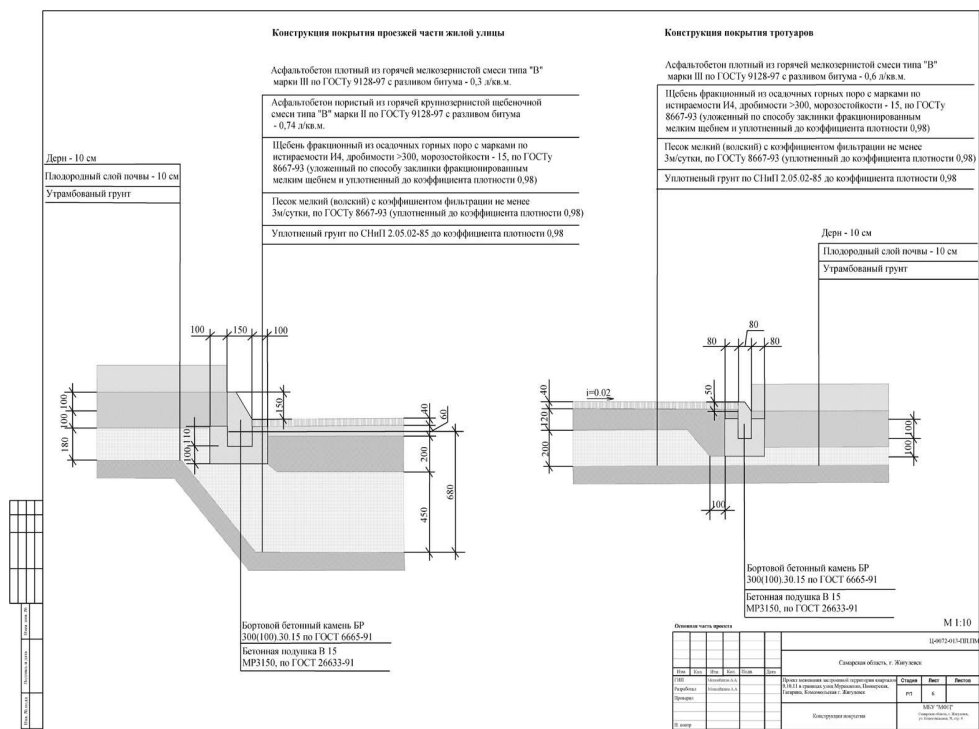
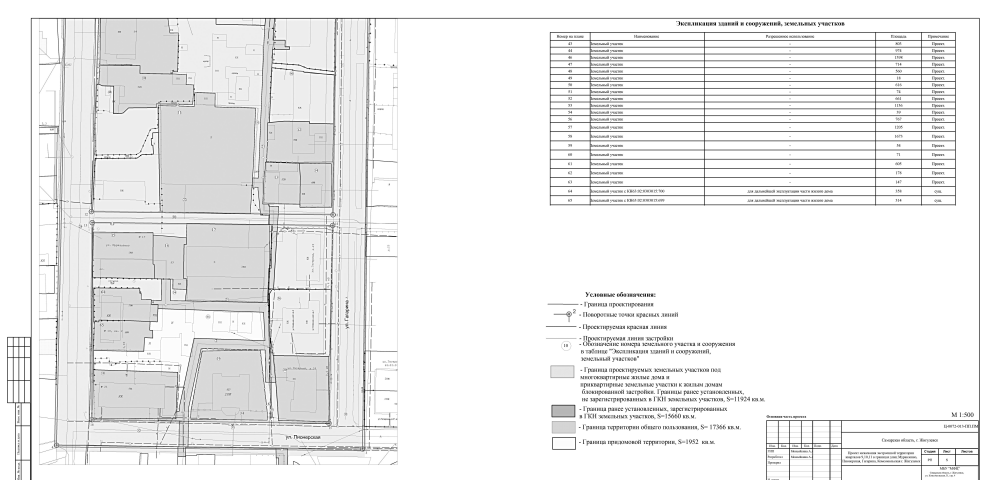

**ПОСТАНОВЛЕНИЕ администрации г. о. Жигулёвск от 14.05.2019 №777**  
**Об утверждении актуализированной схемы теплоснабжения в административных границах городского округа Жигулёвск на период с 2019 по 2034 годы по состоянию на 2019 год**

В соответствии с Федеральным законом от 27.07.2010 № 190-ФЗ "О теплоснабжении", руководствуясь Постановлением Правительства Российской Федерации от 22.02.2012 № 154 "О требованиях к схемам теплоснабжения, порядку их разработки и утверждения", протоколом и заключением по итогам публичных слушаний по проекту схемы теплоснабжения городского округа Жигулёвск, Уставом городского округа Жигулёвск Самарской области, **ПОСТАНОВЛЯЮ:**

1. Утвердить актуализированную схему теплоснабжения в административных границах городского округа Жигулёвск на период с 2019 по 2034 годы по состоянию на 2019 год, согласно приложению к настоящему постановлению.
2. Определить единой теплоснабжающей организацией, осуществляющей теплоснабжение на территории городского округа Жигулёвск Самарской области обществом с ограниченной ответственностью "СамРЭК-Эксплуатация".
3. Опубликовать настоящее постановление в газете "Вестник Жигулёвска" и разместить на официальном сайте администрации городского округа Жигулёвск в сети Интернет в течение 15 дней со дня их утверждения.
4. Контроль за исполнением настоящего постановления возложить на заместителя главы городского округа Жигулёвск по городскому хозяйству и капитальному строительству Живодерова А.Н.

**Глава городского округа Д.В. Холин**

**РЕШЕНИЕ Думы г. о. Жигулёвск от 29.05.2019 №477**  
**О внесении изменений в Приложение 1 к Положению о денежном содержании муниципальных служащих муниципальной службы в органах местного самоуправления городского округа Жигулёвск, утвержденному решением Думы городского округа Жигулёвск от 16 февраля 2017 года № 189**

В соответствии с Федеральным законом от 6 октября 2003 года № 131-ФЗ "Об общих принципах организации местного самоуправления в Российской Федерации", Федеральным законом от 2 марта 2007 года № 25-ФЗ "О муниципальной службе в Российской Федерации", Законом Самарской области от 9 октября 2007 года № 96-ГД "О муниципальной службе в Самарской области", руководствуясь Уставом городского округа Жигулёвск Самарской области, Дума городского округа Жигулёвск решила:

1. Внести в Таблицу Приложения 1 к Положению о денежном содержании муниципальных служащих муниципальной службы в органах местного самоуправления городского округа Жигулёвск, утвержденному решением Думы городского округа Жигулёвск от 16 февраля 2017 года № 189, следующие изменения:
  - 1) дополнить строкой 2<sup>1</sup>:
- 2) дополнить строкой 5<sup>1</sup>:

2 <sup>1</sup>	Руководитель департамента	Высшая должность муниципальной службы	21700
5 <sup>1</sup>	Консультант	Ведущая должность муниципальной службы	18000

2. Опубликовать настоящее решение в газете "Вестник Жигулёвска".
3. Настоящее решение вступает в силу с момента официального опубликования.
4. Контроль за исполнением настоящего решения возложить на постоянную комиссию по местному самоуправлению и общественной безопасности Думы городского округа Жигулёвск (В.И.Можаров).

**Председатель Думы городского округа Жигулёвск Ю.В. Смеловский**  
**Глава городского округа Жигулёвск Д.В. Холин**